

Año **2020**

Mayorista Nacional en
mobiliario, equipo y suministros
para oficina.

OFIK



Sillería/ Almacenamiento General/
Mobiliario/ Equipamiento & Consumibles.



OPERADORA DE MUEBLES

MOKA

LA COMODIDAD A TU ALCANCE

Dentro de este catálogo encontrarás una amplia gama de sillería, mobiliario, almacenamiento, equipamiento y consumibles para usos comerciales e institucionales.

Nuestra oferta se caracteriza por disponibilidad de inventario y precios competitivos para cumplir con tus necesidades. Además, nos respaldan 35 años de experiencia dentro de los cuales hemos mantenido cierta continuidad en nuestras líneas para facilitar el crecimiento de tu espacio organizacional.



Índice.

Sillería	Introducción	005	Almacenamiento General	Introducción	047
	Sillas Ejecutivas/ Semi-ejecutivas	006		Archiveros Metálicos	048
	Sillas Operativas	016		Cajas Fuerte	052
	Sillas de Visita	028		Lockers Metálicos	054
	Salas de Espera	036		Estantería Metálica	061
	Guía de Colores y Materiales	042		Gabinetes Metálicos	068
				Libreros Metálicos	069
				Guía de Colores y Materiales	071
<hr/>					
Mobiliario	Introducción	073	Equipamiento y Consumibles	Acriletas, Pizarrones	125
	Línea Ofik	074		Rotafolios, Tableros de Corcho	126
	Línea Gebesa	079		Reguladores	127
	Línea Hon	082		Caja Registradora,	128
	Línea Italia	088		Relojes Checadores,	
	Escritorios Metálicos	119		Destructor de Documentos	129
	Mesas Plegables	121		Basureros	130
	Guía de Colores y Materiales	122		Accesorios de Escritorio	132
		Percheros	133		
		Enfriador de Agua	134		

Sección

Sillería.

Este es el color que
identificará la sección de Sillería
Catálogo 2020.

Categorías

1. Sillas Ejecutivas/ Semi-ejecutivas
2. Sillas Operativas
3. Sillas de Visita
4. Salas de Espera



1

Categoría

Sillas Ejecutivas/
Semi-ejecutivas.

Confort y funcionalidad

Entérate de las alternativas de materiales y los diferentes modelos. En general, la Ejecutiva tiene respaldo más alto que la Semi-ejecutiva. Todas tienen brazos. Pregunta por la personalización en marca OFIK.

Encuentra las opciones de Colores y Materiales en las pags. 042-045

Colección H **NUEVA**

Marca OFIK

Silla ejecutiva H1PU negro

839



DIMENSIONES +

Alto: 124-131 cm
Ancho: 70 cm
Profundidad: 62.5 cm

Materiales
De línea

Colección H **NUEVA**

Marca OFIK

Sillón ejecutivo H1 mesh color gris estructura blanca

830



DIMENSIONES +

Alto: 124-131 cm
Ancho: 70 cm
Profundidad: 62.5 cm

Materiales
De línea

Colección H **NUEVA**

Marca OFIK

Sillón ejecutivo H1 mesh asiento y estructura negro

831



DIMENSIONES +

Alto: 124-131 cm
Ancho: 70 cm
Profundidad: 62.5 cm

Materiales
De línea

Colección H **NUEVA**

Marca OFIK

Silla semi-ejecutiva H5 mesh / tela color negro brazos ajustables









841



DIMENSIONES +

Alto: 101-108 cm
Ancho: 73 cm
Profundidad: 65 cm

Materiales
De línea

<p>Colección R NUEVA Marca OFIK</p> <p>Silla Semi-ejecutiva R1 full mesh negro</p> <p>811</p>  <p>DIMENSIONES + Alto: 97,5-105 cm Ancho: 67 cm Profundidad: 60 cm</p> <p>Materiales De línea</p>	<p>Colección R NUEVA Marca OFIK</p> <p>Silla Semi-ejecutiva R2 asiento de tela y respaldo mesh negro</p> <p>812</p>  <p>DIMENSIONES + Alto: 86,5-96 cm Ancho: 65,5 cm Profundidad: 58 cm</p> <p>Materiales De línea</p>
<p>Colección Etna Marca OFIK</p> <p>Silla ejecutiva Etna, en tela</p> <p>303 + Códigos de color</p>  <p>DIMENSIONES + Alto: 119 cm Profundidad: 56 cm Ancho: 66 cm</p> <p>Materiales MN, AD, ST</p>	<p>Colección Etna Marca OFIK</p> <p>Silla semi-ejecutiva Etna, en tela</p> <p>302 + Códigos de color</p>  <p>DIMENSIONES + Alto: 102 cm Profundidad: 55 cm Ancho: 66 cm</p> <p>Materiales MN, AD, ST</p>
<p>Colección Tamayo Marca OFIK</p> <p>Silla ejecutiva Tamayo, en tela</p> <p>291 + Códigos de color</p>  <p>DIMENSIONES + Alto: 118 cm Profundidad: 54 cm Ancho: 66 cm</p> <p>Materiales MN, AD, ST</p>	<p>Colección Tamayo Marca OFIK</p> <p>Silla semi-ejecutiva Tamayo, en tela</p> <p>292 + Códigos de color</p>  <p>DIMENSIONES + Alto: 97 cm Profundidad: 54 cm Ancho: 66 cm</p> <p>Materiales MN, AD, ST</p>
<p>Colección Lizardi Marca OFIK</p> <p>Silla ejecutiva Lizardi, en tela</p> <p>306 + Códigos de color</p>  <p>DIMENSIONES + Alto: 103 cm Profundidad: 55 cm Ancho: 67 cm</p> <p>Materiales MN, AD, ST</p>	<p>Colección Lizardi Marca OFIK</p> <p>Silla semi-ejecutiva Lizardi, en tela</p> <p>305 + Códigos de color</p>  <p>DIMENSIONES + Alto: 88 cm Profundidad: 55 cm Ancho: 67 cm</p> <p>Materiales MN, AD, ST</p>

Colección **KB**

Marca **OFIK**

Silla ejecutiva KB-0, asiento y respaldo en mesh negra

335



DIMENSIONES +

Alto: 116 cm
Profundidad: 114 cm
Ancho: 73 cm

Materiales
De línea

Colección **KB**

Marca **OFIK**

Silla ejecutiva KB-0, asiento y respaldo en mesh gris

336



DIMENSIONES +

Alto: 116 cm
Profundidad: 114 cm
Ancho: 73 cm

Materiales
De línea

Colección **KB**

Marca **OFIK**

Silla semi-ejecutiva KB-1, asiento y respaldo en mesh negra

366



DIMENSIONES +

Alto: 113 cm
Profundidad: 58 cm
Ancho: 73 cm

Materiales
De línea

Colección **Kahlo**

Marca **OFIK**

Silla ejecutiva Kahlo, en piel

373 + Códigos de color



DIMENSIONES +

Alto: 123 cm
Profundidad: 48 cm
Ancho: 53 cm

Materiales
PL

Colección **Kahlo**

Marca **OFIK**

Silla semi-ejecutiva Kahlo, en piel

374 + Códigos de color



DIMENSIONES +

Alto: 105 cm
Profundidad: 48 cm
Ancho: 53 cm

Materiales
PL

Colección **Vista**

Marca **OFIK**

Silla ejecutiva Vista, en vinipiel negro con estrella cromada

346



DIMENSIONES +

Alto: 113 cm
Profundidad: 65 cm
Ancho: 56 cm

Materiales
De línea

Colección **Vista**

Marca **OFIK**

Silla semi-ejecutiva Vista, en vinipiel negro con estrella cromada

347



DIMENSIONES +

Alto: 100 cm
Profundidad: 65 cm
Ancho: 56 cm

Materiales
De línea

Colección **Alfaro**

Marca **OFIK**

Silla ejecutiva Alfaro, en piel

459 + Códigos de color



DIMENSIONES +

Alto: 121 cm
Profundidad: 60 cm
Ancho: 65 cm

Materiales
PL

Colección **Alfaro**

Marca **OFIK**

Silla semi-ejecutiva Alfaro, en piel

458 + Códigos de color



DIMENSIONES +

Alto: 106 cm
Profundidad: 60 cm
Ancho: 66 cm

Materiales
PL

Colección **Orozco**

Marca **HON**

Silla ejecutiva Orozco, en piel

370 + Códigos de color



DIMENSIONES +

Alto: 123 cm
Profundidad: 69 cm
Ancho: 64 cm

Materiales
PL

Colección **Orozco**

Marca **HON**

Silla semi-ejecutiva Orozco, en piel

371 + Códigos de color



DIMENSIONES +

Alto: 106 cm
Profundidad: 50 cm
Ancho: 66 cm

Materiales
PL

Colección **Zalce**

Marca **OFIK**

Silla ejecutiva Zalce, en piel

376 + Códigos de color



DIMENSIONES +

Alto: 115 cm
Profundidad: 70 cm
Ancho: 65 cm

Materiales

PL

Colección **Zalce**

Marca **OFIK**

Silla semi-ejecutiva Zalce en piel

377 + Códigos de color



DIMENSIONES +

Alto: 103 cm
Profundidad: 66 cm
Ancho: 60 cm

Materiales

PL

Colección **Ignition**

Marca **HON**

Silla ejecutiva Ignition, en piel

437



DIMENSIONES +

Alto: 120.5 cm
Profundidad: 97.5 cm
Ancho: 70 cm

Materiales

De línea

Colección **Ignition**

Marca **HON**

Silla semi-ejecutiva Ignition, en piel

436



DIMENSIONES +

Alto: 104 cm
Profundidad: 97.5 cm
Ancho: 69.5 cm

Materiales

De línea

Colección **Ignition**

Marca HON

Silla ejecutiva Ignition, en tela

439 + Códigos de color



DIMENSIONES +

Alto: 120.5 cm
Profundidad: 97.5 cm
Ancho: 70 cm

Materiales
CU

Colección **Ignition**

Marca HON

Silla semi-ejecutiva Ignition, en tela

438 + Códigos de color



DIMENSIONES +

Alto: 104 cm
Profundidad: 97.5 cm
Ancho: 69.5 cm

Materiales
CU

Colección **Nucleus**

Marca HON

Silla ejecutiva Nucleus, en tela

450 + Códigos de color



DIMENSIONES +

Alto: 113.68 cm
Profundidad: 65.4 cm
Ancho: 73 cm

Materiales
CU

Colección **Ceres**

Marca HON

Silla ejecutiva Ceres, en tela con respaldo en mesh

443 + Códigos de color



DIMENSIONES +

Alto: 108.28 cm
Profundidad: 70.49 cm
Ancho: 69.85 cm

Materiales
CU

Colección **Solve**

Marca HON

Silla ejecutiva Solve, asiento en tela gris y respaldo en plástico celular negro

54



DIMENSIONES +

Alto: 113.68 cm
Profundidad: 75 cm
Ancho: 75 cm

Materiales
De línea

Colección **Solve**

Marca HON

Silla ejecutiva Solve, asiento en tela gris y respaldo en plástico celular gris

52



DIMENSIONES +

Alto: 113.68 cm
Profundidad: 75 cm
Ancho: 75 cm

Materiales
De línea

Colección **Solve**

Marca HON

Silla ejecutiva Solve, asiento en tela negra y respaldo en plástico celular negro

53



DIMENSIONES +

Alto: 113.68 cm
Profundidad: 75 cm
Ancho: 75 cm

Materiales
De línea

Colección **Solve**

Marca HON

Silla ejecutiva Solve, asiento en tela verde y respaldo en plástico celular gris

51



DIMENSIONES +

Alto: 113.68 cm
Profundidad: 75 cm
Ancho: 75 cm

Materiales
De línea

Colección **Lota**

Marca HON

Silla ejecutiva Lota, en tela

457 + Códigos de color

! SOBREPEDIDO



DIMENSIONES +

Alto: 110.5 cm
Profundidad: 78 cm
Ancho: 67.3 cm

Materiales
VA

Colección **Pillow Soft**

Marca HON

Silla ejecutiva Pillow Soft 2091, en piel negra

28



DIMENSIONES +

Alto: 118.11 cm
Profundidad: 75.56 cm
Ancho: 66.68 cm

Materiales
De línea

Colección **Pillow Soft**

Marca HON

Silla semi-ejecutiva Pillow Soft 2092, en piel negra

29



DIMENSIONES +

Alto: 106 cm
Profundidad: 73 cm
Ancho: 66.68 cm

Materiales
De línea

Colección **Pillow Soft**

Marca HON

Silla semi-ejecutiva Pillow Soft 2092, en tela

490 + Códigos de color



DIMENSIONES +

Alto: 106 cm
Profundidad: 73 cm
Ancho: 66.68 cm

Materiales
CU

Colección **Additional**

Marca HON

Silla ejecutiva Additional 601, en piel negra

70



DIMENSIONES +

Alto: 112 cm
Profundidad: 68.60 cm
Ancho: 67.31 cm

Materiales
De línea

Colección **Additional**

Marca HON

Silla ejecutiva Additional 108, en piel negra con estrella cromada

462



DIMENSIONES +

Alto: 119 cm
Profundidad: 75.56 cm
Ancho: 75.56 cm

Materiales
De línea

Colección **Additional**

Marca HON

Silla ejecutiva piel con estructura cromada HVL103

47



DIMENSIONES +

Alto: 92.25 cm
Profundidad: 68 cm
Ancho: 62.87 cm

Materiales
De línea

Colección **Additional**

Marca HON

Silla ejecutiva Additional 151, en piel negra

464



DIMENSIONES +

Alto: 115.57 cm
Profundidad: 95.25 cm
Ancho: 68.58 cm

Materiales
De línea

Colección **Additional**

Marca HON

Silla ejecutiva Additional 402, en piel negra

465



DIMENSIONES +

Alto: 109.85 cm
Profundidad: 71.12 cm
Ancho: 66 cm

Materiales
De línea

Colección **Additional**

Marca HON

Silla ejecutiva Additional 604, en piel negra

466



DIMENSIONES +

Alto: 118.11 cm
Profundidad: 67.31 cm
Ancho: 63.5 cm

Materiales
De línea

Colección **Additional**

Marca HON

Silla ejecutiva piel con estructura cromada HVL105.SB11

46



DIMENSIONES +

Alto: 116.21 cm
Profundidad: 69.85 cm
Ancho: 63.5 cm

Materiales
De línea

Colección **Additional**

Marca HON

Sillón Eejecutivo VL844 negro

76



DIMENSIONES +

Alto: 120.17 cm
Profundidad: 76.2 cm
Ancho: 71.12 cm

Materiales
De línea

Colección **Additional**

Marca HON

Silla ejecutiva reforzada Additional 705, en piel negra

469

Soporta peso de hasta 200Kg



DIMENSIONES +

Alto: 108.92 cm
Profundidad: 65.10 cm
Ancho: 76.83 cm

Materiales
De línea

Colección **Additional**

Marca HON

Sillón ejecutivo VL685 piel negra

45

Soporta peso de hasta 200Kg



DIMENSIONES +

Alto: 114.3 cm
Profundidad: 81.28 cm
Ancho: 50.8 cm

Materiales
De línea

Colección **Additional**

Marca HON

Silla ejecutiva Additional HVL525, asiento en tela y respaldo en mesh

475 + Códigos de color



DIMENSIONES +

Alto: 111.76 cm
Profundidad: 67.31 cm
Ancho: 67.31 cm

Materiales
VA

Colección **Additional**

Marca HON

Silla ejecutiva Additional 541, asiento en tela y respaldo en mesh, negra

478



DIMENSIONES +

Alto: 109.55 cm
Profundidad: 72.08 cm
Ancho: 72.08 cm

Materiales
De línea

Colección **Additional**

Marca HON

Silla ejecutiva HVL701 mesh y piel negra

74



DIMENSIONES +

Alto: 113.36cm
Profundidad: 71.12 cm
Ancho: 69.85 cm

Materiales
De línea

2

Categoría

Sillas Operativas.

El estándar de la industria.

Entérate de las alternativas en materiales y los diferentes modelos.

Encuentra las opciones de Colores y Materiales en las pag. 042-045

Colección H **NUEVA**

Marca OFIK

Silla operativa H2 mesh y tela negra

832



DIMENSIONES +

Alto: 95-104 cm
Ancho: 63 cm
Profundidad: 63 cm

Materiales
De línea

Colección H **NUEVA**

Marca OFIK

Silla operativa H3 mesh y tela gris estructura blanca

833



DIMENSIONES +

Alto: 95.5-105 cm
Ancho: 60.5 cm
Profundidad: 62.5 cm

Materiales
De línea

Colección H **NUEVA**

Marca OFIK

Silla operativa H3 mesh y tela negra estructura negra

834



DIMENSIONES +

Alto: 96.5-105 cm
Ancho: 60.5 cm
Profundidad: 62.5 cm

Materiales
De línea

Colección **Additional**

Marca **HON**

Silla operativa Additional 511, asiento en tela y respaldo en mesh, negra

474



DIMENSIONES +

Alto: 102.87 cm
Profundidad: 66.04 cm
Ancho: 66.04 cm

Materiales

De línea

Colección **Additional**

Marca **HON**

Silla operativa HVL531 SB11

476



DIMENSIONES +

Alto: 108 cm
Profundidad: 68 cm
Ancho: 68.6 cm

Materiales

De línea

Colección **Additional**

Marca **HON**

Silla operativa VL712 con respaldo mesh

75



DIMENSIONES +

Alto: 102.9 cm
Profundidad: 67.31 cm
Ancho: 67.31 cm

Materiales

De línea

Colección **Additional**

Marca **HON**

Silla operativa Additional 534, asiento y respaldo en mesh, negra

477

! SOBREPEDIDO



DIMENSIONES +

Alto: 105.41 cm
Profundidad: 68.58 cm
Ancho: 68.58 cm

Materiales

De línea

Colección **KB**

Marca **OFIK**

Silla operativa KB-2 con brazos, asiento y respaldo en mesh negra

368



DIMENSIONES +

Alto: 113 cm
Profundidad: 58 cm
Ancho: 65.5 cm

Materiales

De línea

Colección Regia

Marca OFIK

Silla operativa Regia con brazos 1012, con respaldo ajustable, en tela

280 + Códigos de color



DIMENSIONES +

Alto: 104 cm
Profundidad: 40 cm
Ancho: 57 cm

Materiales
MN, AD, ST

Colección Regia

Marca OFIK

Silla operativa 1002 Regia sin brazos, con respaldo ajustable, en tela

279 + Códigos de color



DIMENSIONES +

Alto: 104 cm
Profundidad: 40 cm
Ancho: 47 cm

Materiales
MN, AD, ST

Colección Regia

Marca OFIK

Silla operativa con brazos Regia 1011 color negra

278 + Códigos de color



DIMENSIONES +

Alto: 101 cm
Profundidad: 43 cm
Ancho: 46.5 cm

Materiales
MN, AD, ST

Colección Regia

Marca OFIK

Silla operativa sin brazos Regia 1001 color negro

277 + Códigos de color



DIMENSIONES +

Alto: 101 cm
Profundidad: 43 cm
Ancho: 46.5 cm

Materiales
MN, AD, ST

Colección **Clásica**

Marca **OFIK**

Silla operativa Clásica con brazos, en tela

275 + Códigos de color



DIMENSIONES +

Alto: 112 cm
Profundidad: 43 cm
Ancho: 47 cm

Materiales
MN, AD, ST

Colección **Clásica**

Marca **OFIK**

Silla operativa Clásica sin brazos 1502, en tela

276 + Códigos de color



DIMENSIONES +

Alto: 112 cm
Profundidad: 43 cm
Ancho: 47 cm

Materiales
MN, AD, ST

Colección **Tiempo**

Marca **OFIK**

Silla operativa Tiempo con brazos, en tela

284 + Códigos de color



DIMENSIONES +

Alto: 102 cm
Profundidad: 43 cm
Ancho: 57 cm

Materiales
MN, AD, ST

Colección **Tiempo**

Marca **OFIK**

Silla operativa Tiempo con brazos y riñonera, en tela

285 + Códigos de color



DIMENSIONES +

Alto: 112 cm
Profundidad: 63 cm
Ancho: 48 cm

Materiales
MN, AD, ST

Colección **Tiempo**

Marca **OFIK**

Silla operativa Tiempo sin brazos y riñonera, en tela

283 + Códigos de color



DIMENSIONES +

Alto: 102 cm
Profundidad: 63 cm
Ancho: 48 cm

Materiales
MN, AD, ST

Colección **Allegro**

Marca OFIK

Silla operativa Allegro con brazos, en tela**357** + Códigos de color

DIMENSIONES +

Alto: 87 cm
 Profundidad: 56.5 cm
 Ancho: 49 cm

Materiales
MN, AD, STColección **Allegro**

Marca OFIK

Silla operativa Allegro sin brazos, en tela**356** + Códigos de color

DIMENSIONES +

Alto: 87 cm
 Profundidad: 56.5 cm
 Ancho: 49 cm

Materiales
MN, AD, STColección **Allegro**

Marca OFIK

Silla operativa Allegro con brazos, reclinable, en tela**360** + Códigos de color

DIMENSIONES +

Alto: 87 cm
 Profundidad: 56.5 cm
 Ancho: 49 cm

Materiales
MN, AD, STColección **Brecia**

Marca OFIK

Silla operativa Brecia, asiento en tela y respaldo en poliuretano perforado**299** + Códigos de color

DIMENSIONES +

Alto: 116 cm
 Profundidad: 40 cm
 Ancho: 46 cm

Materiales
MN, AD, STColección **Industrial**

Marca OFIK

Silla secretarial Industrial negro con gatón**290**

DIMENSIONES +

Alto: 91 cm
 Profundidad: 44 cm
 Ancho: 47 cm

Materiales
De líneaColección **Industrial**

Marca OFIK

Silla secretarial Industrial poliuretano negro**289**

DIMENSIONES +

Alto: 91 cm
 Profundidad: 44 cm
 Ancho: 47 cm

Materiales
De línea

Colección **Comfortask**

Marca HON

Silla operativa Comfortask 5903, brazos opcionales, con ajuste multidireccional, en tela

34 + Códigos de color



DIMENSIONES +

Alto: 97.15 cm
Profundidad: 86.99 cm
Ancho: 60.96 cm

Materiales
CU

Colección **Comfortask**

Marca HON

Silla operativa Comfortask sin brazos tela classic iron

32 + Códigos de color



DIMENSIONES +

Alto: 97.15 cm
Profundidad: 73.02 cm
Ancho: 58.42 cm

Materiales
CU

Colección **Comfortask**

Marca HON

Silla operativa Comfortask 5902, brazos opcionales, reclinable, en tela

498 + Códigos de color

! SOBREPEDIDO



DIMENSIONES +

Alto: 100.96 cm
Profundidad: 70.48 cm
Ancho: 58.42 cm

Materiales
CU

Colección **Comfortask**

Marca HON

Juegos de brazos ajustables para sillas operativas Comfortask, negros

43



DIMENSIONES +

Ancho: 47.62 cm
Altura del asiento: 21.59 cm

Materiales
De línea

Colección **Volt**

Marca HON

Silla operativa Volt 5701, en tela, color negro brazos opcionales

501 + Códigos de color



DIMENSIONES +

Alto: 101.6 cm
Profundidad: 65.40 cm
Ancho: 66.04 cm

Materiales
GA

Colección **Volt**

Marca HON

Juegos de brazos ajustables para sillas operativas Volt, negros

66



DIMENSIONES +

Ancho: 47.62 cm
Altura del asiento: 16.51 - 22.22 cm

Materiales
De línea

Colección **Volt**

Marca **HON**

Silla operativa Volt 5721, en tela luxury, brazos opcionales

502 + Códigos de color



DIMENSIONES +

Alto: 101.6 cm
Profundidad: 65.40 cm
Ancho: 66.04 cm

Materiales
CU

Colección **Comfortask**

Marca **HON**

Silla cajero Comfortask 5905 con aro metálico, en tela, Confetti , brazos opcionales

35 + Códigos de color



DIMENSIONES +

Alto: 126.36 cm
Profundidad: 76.2 cm
Ancho: 67.94 cm

Materiales
CU

Colección **Regia**

Marca **OFIK**

Silla cajero Regia, con brazos, en tela, y aro cromado

282 + Códigos de color



DIMENSIONES +

Alto: 129 cm
Profundidad: 43 cm
Ancho: 46.5 cm

Materiales
MN, AD, ST

Colección **Regia**

Marca **OFIK**

Silla cajero Regia 1007, con aro cromado y rodajas, en tela

281 + Códigos de color



DIMENSIONES +

Alto: 129 cm
Profundidad: 43 cm
Ancho: 46.5 cm

Materiales
MN, AD, ST

Colección **Regia**

Marca OFIK

Silla cajero Regia, con aro cromado y regatón, en tela

491 + Códigos de color



DIMENSIONES +

Alto: 129 cm
Profundidad: 43 cm
Ancho: 46.5 cm

Materiales
MN, AD, ST

Colección **Tiempo**

Marca OFIK

Silla cajero Tiempo sin brazos, con aro cromado, en tela

286 + Códigos de color



DIMENSIONES +

Alto: 129 cm
Profundidad: 43 cm
Ancho: 48 cm

Materiales
MN, AD, ST

Colección **Allegro**

Marca OFIK

Silla cajero Allegro con brazos, en tela

359 + Códigos de color



DIMENSIONES +

Alto: 118 cm
Profundidad: 56.5 cm
Ancho: 49 cm

Materiales
MN, AD, ST

Colección **Allegro**

Marca OFIK

Silla cajero Allegro sin brazos, en tela

358 + Códigos de color



DIMENSIONES +

Alto: 118 cm
Profundidad: 56.5 cm
Ancho: 49 cm

Materiales
MN, AD, ST

Colección **Industrial**

Marca OFIK

Silla cajero Industrial sin brazos, en poliuretano negro, con aro cromado y rodajas

287



DIMENSIONES +

Alto: 117,5 cm
 Profundidad: 44 cm
 Ancho: 47 cm

Materiales
De línea

Colección **Industrial**

Marca OFIK

Silla cajero Industrial sin brazos, en poliuretano negro, con aro cromado y regatón

288



DIMENSIONES +

Alto: 117,5 cm
 Profundidad: 44 cm
 Ancho: 47 cm

Materiales
De línea

Colección **Brecia**

Marca OFIK

Silla cajero Brecia, asiento en tela, respaldo en poliuretano negro

300 + Códigos de color



DIMENSIONES +

Alto: 122 cm
 Profundidad: 40 cm
 Ancho: 46 cm

Materiales
MN, AD, ST

Colección Volt

Marca HON

Silla cajero Volt 5715 sin brazos, con aro plástico, asiento en tela y respaldo en mesh

500 + Códigos de color



DIMENSIONES +

Alto: 126.7 cm
Profundidad: 71.12 cm
Ancho: 68 cm

Materiales
GA

Colección Volt

Marca HON

Silla cajero Volt 5725 sin brazos, con aro plástico, en tela

503 + Códigos de color

! SOBREPEDIDO



DIMENSIONES +

Alto: 126.7 cm
Profundidad: 65.40 cm
Ancho: 66 cm

Materiales
CU

Colección Nucleus

Marca HON

Banco operativo Nucleus, asiento en piel y respaldo en mesh, negra

454



DIMENSIONES +

Alto: 118.11 cm
Profundidad: 62.23 cm
Ancho: 63.5 cm

Materiales
De línea

Colección Nucleus

Marca HON

Banco operativo Nucleus, asiento en tela y respaldo en mesh

449 + Códigos de color

! SOBREPEDIDO



DIMENSIONES +

Alto: 118.11 cm
Profundidad: 62.23 cm
Ancho: 63.5 cm

Materiales
CU

Confort en tu espacio.

Que tu espacio de trabajo
sea el ideal para tus grandes ideas —

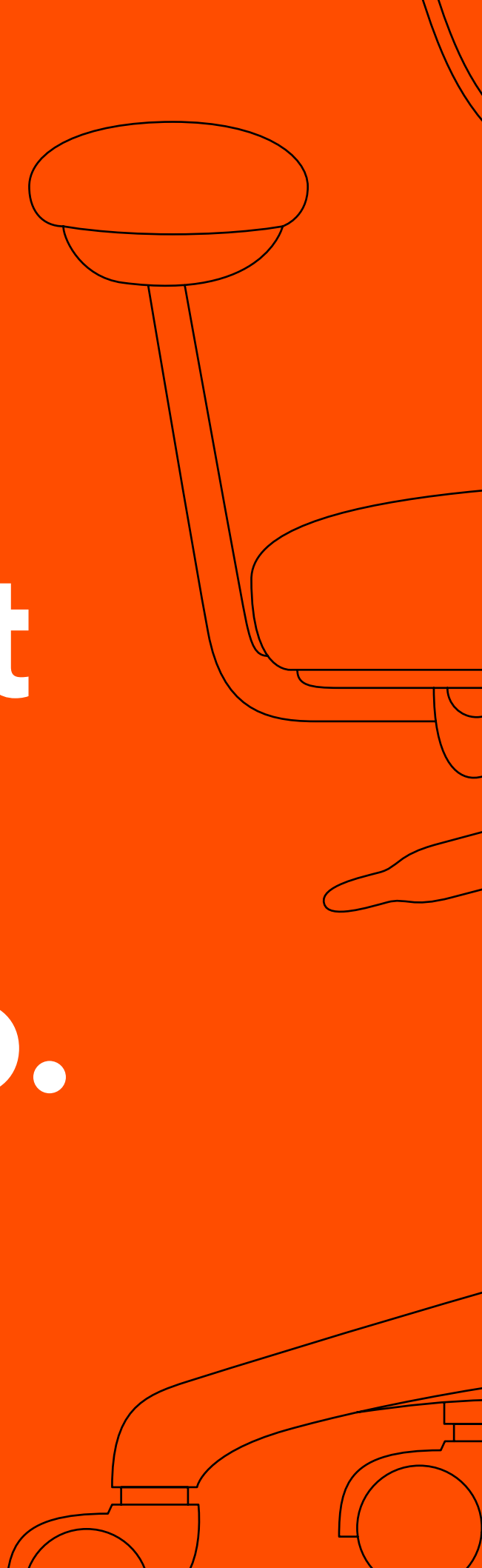

SILLERÍA/

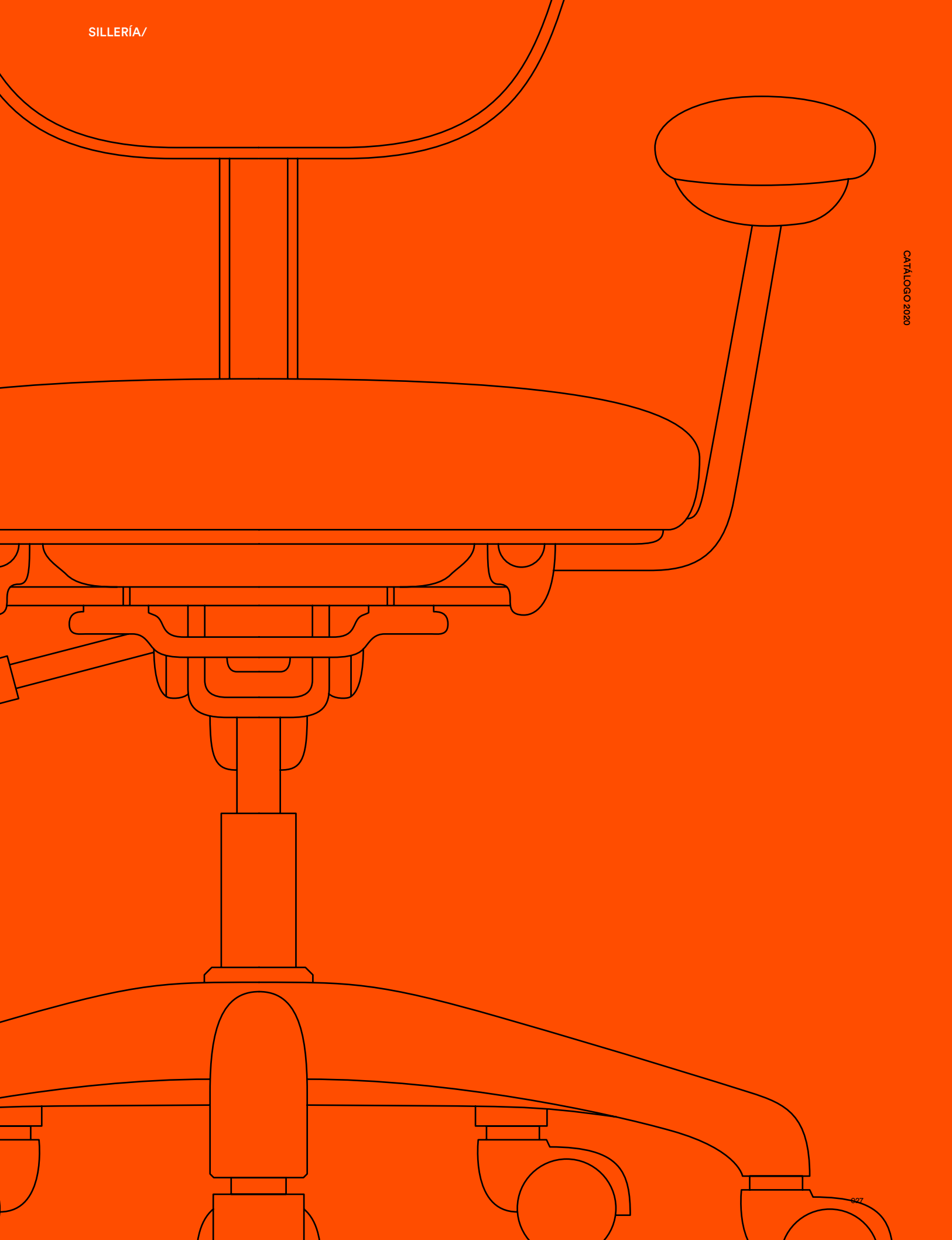

3

Categoría

Sillas de Visita.

Durabilidad y versatilidad.

Encuentra más opciones para tu espacio, Sillas de espera, para aulas, plegables y banqueteras.

Encuentra las opciones de Colores y Materiales en las pags. 042-045

Colección HV **NUEVA**

Marca OFIK

Silla de visita HV4 gris / blanco con ruedas

835



DIMENSIONES +

Alto: 92 cm
Profundidad: 58 cm
Ancho: 59 cmMateriales
De líneaColección HV **NUEVA**

Marca OFIK

Silla de visita HV4 gris / blanco sin ruedas

836



DIMENSIONES +

Alto: 92 cm
Profundidad: 58 cm
Ancho: 59 cmMateriales
De líneaColección HV **NUEVA**

Marca OFIK

Silla de visita HV4 negra con ruedas

837

*Opción de Paleta abatible



DIMENSIONES +

Alto: 92 cm
Profundidad: 58 cm
Ancho: 59 cmMateriales
De líneaColección HV **NUEVA**

Marca OFIK

Silla de visita HV4 negra sin ruedas

838



DIMENSIONES +

Alto: 92 cm
Profundidad: 58 cm
Ancho: 59 cmMateriales
De líneaColección HV **NUEVA**

Paleta abatible para silla HV4

840



Marca OFIK

Materiales
De línea

Colección **Pillow Soft**

Marca **HON**

Silla de visita Pillow Soft 2093 con brazos, en tela

30 + Códigos de color



DIMENSIONES +

Alto: 91.44 cm
Profundidad: 70.48 cm
Ancho: 59.05 cm

Materiales
CU

Colección **Pillow Soft**

Marca **HON**

Silla de visita Pillow Soft 2093 con brazos, en piel

487 + Códigos de color



DIMENSIONES +

Alto: 91.44 cm
Profundidad: 70.48 cm
Ancho: 59.05 cm

Materiales
SR

Colección **Additional**

Marca **HON**

Silla de visita Additional 853 con brazos, estructura de madera mahogany, en piel negra

471



DIMENSIONES +

Alto: 92.5 cm
Profundidad: 60.3 cm
Ancho: 59.5 cm

Materiales
De línea

Colección **Additional**

Marca **HON**

Silla de visita Additional 693 con brazos, en piel negra

43 + Códigos de color



DIMENSIONES +

Alto: 85.09 cm
Profundidad: 66.04 cm
Ancho: 62.86 cm

Materiales
SB

Colección **Additional**

Marca HON

Silla de visita apilable **Additional 303** con brazos, asiento plegable en tela negra, estructura metálica

481



DIMENSIONES +

Alto: 85.09 cm
Profundidad: 60.32 cm
Ancho: 60.32 cmMateriales
De líneaColección **Additional**

Marca HON

Silla de visita apilable **Additional 616** con brazos, en tela

482 + Códigos de color



DIMENSIONES +

Alto: 83.19 cm
Profundidad: 53.34 cm
Ancho: 59.05 cmMateriales
VALínea **Ignotion**

Marca HON

Silla de visita **Ignition** con brazos, en tela

432 + Códigos de color

! SOBREPEDIDO



DIMENSIONES +

Alto: 85 cm
Profundidad: 55 cm
Ancho: 63.5 cmMateriales
CUColección **Ignition**

Marca HON

Silla de visita **Ignition** sin brazos, en tela

431 + Códigos de color

! SOBREPEDIDO



DIMENSIONES +

Alto: 85 cm
Profundidad: 53.34 cm
Ancho: 63.5 cmMateriales
CUColección **Ignition**

Marca HON

Silla de visita **Ignition** con brazos, asiento en tela y respaldo en mesh

434 + Códigos de color

! SOBREPEDIDO



DIMENSIONES +

Alto: 85 cm
Profundidad: 55 cm
Ancho: 63.5 cmMateriales
CUColección **Ignition**

Marca HON

Silla de visita **Ignition** sin brazos, asiento en tela y respaldo en mesh

433 + Códigos de color



DIMENSIONES +

Alto: 85 cm
Profundidad: 55 cm
Ancho: 63.5 cmMateriales
CUColección **Ceres**

Marca HON

Silla de visita apilable **Ceres** con brazos, asiento en tela y respaldo pivotante en mesh, con rodajas

442 + Códigos de color

! SOBREPEDIDO



DIMENSIONES +

Alto: 88.9 cm
Profundidad: 63.5 cm
Ancho: 62.23 cmMateriales
CUColección **Ignition**

Marca HON

Silla de visita **Ignition** sin brazos, asiento en piel y respaldo en mesh

435

! SOBREPEDIDO



DIMENSIONES +

Alto: 85 cm
Profundidad: 55 cm
Ancho: 63.5 cmMateriales
De línea

Colección Nucleus Marca HON

Silla de visita apilable Nucleus con brazos, asiento en piel y respaldo en mesh, con rodajas

444

! SOBREPEDIDO



DIMENSIONES +
Alto: 79.3 cm
Profundidad: 63 cm
Ancho: 62.23 cm

Materiales
De línea

*Pregunta por la opción con regatón.

Colección Nucleus Marca HON

Silla de visita apilable Nucleus sin brazos, asiento en piel y respaldo en mesh, con rodajas

445

! SOBREPEDIDO



DIMENSIONES +
Alto: 79.3 cm
Profundidad: 63 cm
Ancho: 62.23 cm

Materiales
De línea

*Pregunta por la opción con regatón.

Colección Nucleus Marca HON

Silla de visita apilable Nucleus con brazos, asiento en tela y respaldo en mesh, con rodajas

447 + Códigos de color

! SOBREPEDIDO



DIMENSIONES +
Alto: 79.3 cm
Profundidad: 63 cm
Ancho: 62.23 cm

Materiales
CU

*Pregunta por la opción con regatón.

Colección Nucleus Marca HON

Silla de visita apilable Nucleus sin brazos, asiento en tela y respaldo en mesh, con rodajas

446 + Códigos de color

! SOBREPEDIDO



DIMENSIONES +
Alto: 79.3 cm
Profundidad: 63 cm
Ancho: 62.23 cm

Materiales
CU

*Pregunta por la opción con regatón.

Colección KB Marca OFIK

Silla de visita apilable KB-3 con brazos, asiento en tela y respaldo en mesh, negra

349 + Códigos de color



DIMENSIONES +
Alto: 80 cm
Profundidad: 48.3 cm
Ancho: 58.5 cm

Materiales
KB de línea

Colección KB Marca OFIK

Silla de visita apilable KB-3 con brazos, asiento en tela y respaldo en mesh, gris

350 + Códigos de color



DIMENSIONES +
Alto: 80 cm
Profundidad: 48.3 cm
Ancho: 58.5 cm

Materiales
KB de línea

Colección Tamayo Marca OFIK

Silla de visita Tamayo con brazos, base de trineo, en tela

293 + Códigos de color



DIMENSIONES +
Alto: 94 cm
Profundidad: 70 cm
Ancho: 66 cm

Materiales
MN, AD, ST

Colección Etna Marca OFIK

Silla de visita Etna con brazos, base de trineo, en tela

301 + Códigos de color



DIMENSIONES +
Alto: 96 cm
Profundidad: 68 cm
Ancho: 67 cm

Materiales
MN, AD, ST

COLECCIÓN ALLEGRO

Colección **Allegro**Marca **OFIK****Silla de visita apilable Allegro con brazos, en tela**

352 + Códigos de color



DIMENSIONES +

Alto: 79 cm
 Profundidad: 57.5 cm
 Ancho: 56 cm

Materiales
MN, AD, ST

Colección **Allegro**Marca **OFIK****Silla de visita apilable Allegro sin brazos, en tela**

351 + Códigos de color



DIMENSIONES +

Alto: 79 cm
 Profundidad: 57.5 cm
 Ancho: 56 cm

Materiales
MN, AD, ST

Colección **Allegro**Marca **OFIK****Silla de visita Allegro con brazos y parilla**

353 + Códigos de color



DIMENSIONES +

Alto: 79 cm
 Profundidad: 57.5 cm
 Ancho: 56 cm

Materiales
MN, AD, ST

Colección **Allegro**Marca **OFIK****Silla de visita Allegro sin brazos y parilla**

354 + Códigos de color



DIMENSIONES +

Alto: 79 cm
 Profundidad: 57.5 cm
 Ancho: 56 cm

Materiales
MN, AD, ST

COLECCIÓN ALLEGRO

Colección **Allegro**Marca **OFIK****Mesabanco Allegro en tela**

355 + Códigos de color



DIMENSIONES +

Alto: 79 cm
 Profundidad: 57.5 cm
 Ancho: 56 cm

Materiales
MN, AD, ST

Colección **Allegro**Marca **OFIK****Mesabanco Allegro en poliuretano**

496 + Códigos de color



DIMENSIONES +

Alto: 79 cm
 Profundidad: 57.5 cm
 Ancho: 56 cm

Materiales
PLC

Colección **Allegro**Marca **OFIK****Silla de visita apilable Allegro con brazos, en poliuretano**

494 + Códigos de color



DIMENSIONES +

Alto: 79 cm
 Profundidad: 57.5 cm
 Ancho: 56 cm

Materiales
PLC

Colección **Allegro**Marca **OFIK****Silla de visita apilable Allegro sin brazos, en poliuretano**

493 + Códigos de color



DIMENSIONES +

Alto: 79 cm
 Profundidad: 57.5 cm
 Ancho: 56 cm

Materiales
PLC

Colección **Allegro**Marca **OFIK****Unión para sillas de visita Allegro**

495



Materiales
De línea

Colección **Lizardi**

Marca OFIK

Silla de visita Lizardi con brazos,
base de trineo, en tela

304 + Códigos de color



DIMENSIONES +

Alto: 89 cm
Profundidad: 68 cm
Ancho: 67 cmMateriales
MN, AD, STColección **Kahlo**

Marca OFIK

Silla de visita Kahlo con brazos, base de trineo
cromada, en piel

375 + Códigos de color



DIMENSIONES +

Alto: 92 cm
Profundidad: 47 cm
Ancho: 56 cmMateriales
PLColección **Vista**

Marca OFIK

Silla de visita Vista con brazos, base de trineo
cromada, en vinipiel negro

348



DIMENSIONES +

Alto: 99 cm
Profundidad: 48 cm
Ancho: 65 cmMateriales
De líneaColección **Alfaro**

Marca OFIK

Silla de visita Alfaro con brazos,
base de trineo, en piel

460 + Códigos de color



DIMENSIONES +

Alto: 102 cm
Profundidad: 56 cm
Ancho: 66 cmMateriales
PLColección **Orozco**

Marca OFIK

Silla de Visita Orozco con brazos,
base de trineo, en piel

372 + Códigos de color



DIMENSIONES +

Alto: 100 cm
Profundidad: 50 cm
Ancho: 64 cmMateriales
PLColección **Zalce**

Marca OFIK









Silla de visita Zalce con brazos,
base de trineo, en piel

378 + Códigos de color



DIMENSIONES +

Alto: 96 cm
Profundidad: 66 cm
Ancho: 60 cmMateriales
PL

<p>Colección Banqueteras</p> <p>Marca OFIK</p> <p>Silla metálica plegable, acojinada</p> <p>365 + Códigos de color</p>  <p>DIMENSIONES +</p> <p>Alto: 78 cm Profundidad: 45.5 cm Ancho: 44.5 cm</p> <p>Materiales De línea</p>	<p>Colección Banqueteras</p> <p>Marca OFIK</p> <p>Silla metálica plegable, básica</p> <p>364 + Códigos de color</p>  <p>DIMENSIONES +</p> <p>Alto: 78 cm Profundidad: 45.5 cm Ancho: 44.5 cm</p> <p>Materiales De línea</p>
<p>Colección Banqueteras</p> <p>Marca OFIK</p> <p>Silla plástica plegable, negra</p> <p>369 + Códigos de color</p>  <p>DIMENSIONES +</p> <p>Alto: 83.5 cm Profundidad: 55.5 cm Ancho: 48.5 cm</p> <p>Materiales De línea</p>	<p>Colección Banqueteras</p> <p>Marca OFIK</p> <p>Silla plástica plegable, blanca</p> <p>369 + Códigos de color</p>  <p>DIMENSIONES +</p> <p>Alto: 83.5 cm Profundidad: 55.5 cm Ancho: 48.5 cm</p> <p>Materiales De línea</p>
<p>Colección Banqueteras</p> <p>Marca OFIK</p> <p>Silla Banquetera Clásica, apilable</p> <p>363 + Códigos de color</p>  <p>DIMENSIONES +</p> <p>Alto: 84 cm Profundidad: 53 cm Ancho: 46 cm</p> <p>Materiales De línea</p>	<p>Colección Brecia</p> <p>Marca OFIK</p> <p>Silla de visita apilable Brecia sin brazos, asiento en tela y respaldo en poliuretano perforado</p> <p>297 + Códigos de color</p>  <p>DIMENSIONES +</p> <p>Alto: 79 cm Profundidad: 45 cm Ancho: 54.5 cm</p> <p>Materiales MN, AD, ST</p>
<p>Colección Olson</p> <p>Marca HON</p> <p>Silla de visita apilable Olson, en poliuretano, base cromada de trineo</p> <p>40 + Códigos de color</p>  <p>DIMENSIONES +</p> <p>Alto: 78.74 cm Profundidad: 55.88 cm Ancho: 53.34 cm</p> <p>Materiales PH</p>	<p>Colección Motivate</p> <p>Marca HON</p> <p>Silla de visita Motivate, en poliuretano, estructura metálica con rodajas</p> <p>506 + Códigos de color</p>  <p>DIMENSIONES +</p> <p>Alto: 82 cm Profundidad: 58.5 cm Ancho: 53.4 cm</p> <p>Materiales PH</p>

4

Categoría

Salas de Espera.

Sofás y sillones para agregar confort y versatilidad.

Encuentra las opciones de Colores y Materiales en las pags. 042-045

Colección **Additional**

Marca HON

Sofá Additional de 1 plaza, en piel negra

67



DIMENSIONES +

Alto: 81.28 cm
Profundidad: 73 cm
Ancho: 83.82 cm

Materiales
De línea

Colección **Additional**

Marca HON

Sofá Additional de 2 plazas, en piel negra

68



DIMENSIONES +

Alto: 81.28 cm
Profundidad: 73 cm
Ancho: 135.89 cm

Materiales
De línea

Colección **Additional**

Marca HON

Sofá Additional de 3 plazas, en piel negra

69



DIMENSIONES +

Alto: 81.28 cm
Profundidad: 73 cm
Ancho: 185.42 cm

Materiales
De línea

Colección **Egipto**

Marca **OFIK**

Sofá Egipto de 1 plaza, en tela

513 + Códigos de color



DIMENSIONES +

Alto: 75 cm
Profundidad: 65 cm
Ancho: 98 cm

Materiales
MN, AD, ST

Colección **Egipto**

Marca **OFIK**

Sofá Egipto de 2 plazas, en tela

514 + Códigos de color



DIMENSIONES +

Alto: 75 cm
Profundidad: 65 cm
Ancho: 155 cm

Materiales
MN, AD, ST

Colección **Alce**

Marca **OFIK**

Sofá Alce de 1 plaza, en piel o vinipiel

508

507 Opción en **VN**



DIMENSIONES +

Alto: 79 cm
Profundidad: 76 cm
Ancho: 74 cm

Materiales
PL

Colección **Alce**

Marca **OFIK**

Sofá Alce de 2 plazas, en piel o vinipiel

509

510 Opción en **VN**



DIMENSIONES +

Alto: 79 cm
Profundidad: 76 cm
Ancho: 132 cm

Materiales
PL

Colección **Alce**

Marca **OFIK**

Sofá Alce de 3 plazas, en piel o vinipiel

512

511 Opción en **VN**



DIMENSIONES +

Alto: 79 cm
Profundidad: 76 cm
Ancho: 190 cm

Materiales
PL

Colección **Star**Marca **OFIK****Sofá Star de 1 plaza, en vinipiel****515** + Códigos de color

DIMENSIONES +

Alto: 76 cm
Profundidad: 85 cm
Ancho: 125 cmMateriales
VNColección **Star**Marca **OFIK****Sofá Star de 2 plazas, en vinipiel****516** + Códigos de color

DIMENSIONES +

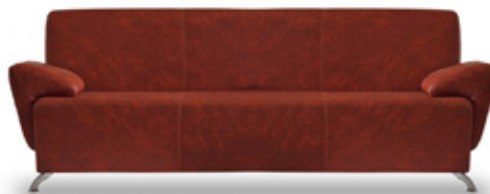
Alto: 76 cm
Profundidad: 85 cm
Ancho: 160 cmMateriales
VNColección **Star**Marca **OFIK****Sofá Star de 3 plazas, en vinipiel****517** + Códigos de color

DIMENSIONES +

Alto: 76 cm
Profundidad: 85 cm
Ancho: 213 cmMateriales
VNColección **Braun**Marca **OFIK****Sofá Braun de 1 plaza, en vinipiel****518** + Códigos de color

DIMENSIONES +

Alto: 83 cm
Profundidad: 70 cm
Ancho: 78 cmMateriales
VNColección **Braun**Marca **OFIK****Sofá Braun de 2 plazas, en vinipiel****519** + Códigos de color

DIMENSIONES +

Alto: 83 cm
Profundidad: 70 cm
Ancho: 138 cmMateriales
VNColección **Braun**Marca **OFIK****Sofá Braun de 3 plazas, en vinipiel****520** + Códigos de color

DIMENSIONES +

Alto: 83 cm
Profundidad: 70 cm
Ancho: 198 cmMateriales
VN

Colección **Tenerife**

Marca **OFIK**

Sofá Tenerife de 1 plaza, en tela

522 + Códigos de color



DIMENSIONES +

Alto: 82 cm
Profundidad: 75 cm
Ancho: 76 cm

Materiales
MN, SD, ST

Colección **Tenerife**

Marca **OFIK**

Sofá Tenerife de 2 plazas, en tela

523 + Códigos de color



DIMENSIONES +

Alto: 82 cm
Profundidad: 75 cm
Ancho: 132 cm

Materiales
MN, SD, ST

Colección **Tenerife**

Marca **OFIK**

Sofá Tenerife de 3 plazas, en tela

521 + Códigos de color



DIMENSIONES +

Alto: 82 cm
Profundidad: 75 cm
Ancho: 188 cm

Materiales
MN, SD, ST

Colección **Mediterráneo**

Marca **OFIK**

Sofá Mediterráneo de 1 plaza, en piel

524 + Códigos de color



DIMENSIONES +

Alto: 79 cm
Profundidad: 84 cm
Ancho: 120 cm

Materiales
PL

Colección **Mediterráneo**

Marca **OFIK**

Sofá Mediterráneo de 2 plazas, en piel

525 + Códigos de color



DIMENSIONES +

Alto: 79 cm
Profundidad: 84 cm
Ancho: 170 cm

Materiales
PL

Colección **Mediterráneo**

Marca **OFIK**

Sofá Mediterráneo de 3 plazas, en piel

526 + Códigos de color



DIMENSIONES +

Alto: 79 cm
Profundidad: 84 cm
Ancho: 226 cm

Materiales
PL

Colección **Alicante**Marca **OFIK****Sofá Alicante de 1 plaza, en vinipiel****342** + Códigos de color

DIMENSIONES +

Alto: 77 cm
Profundidad: 77 cm
Ancho: 85 cmMateriales
VNColección **Alicante**Marca **OFIK****Sofá Alicante de 3 plazas, en vinipiel****343** + Códigos de color

DIMENSIONES +

Alto: 77 cm
Profundidad: 77 cm
Ancho: 199 cmMateriales
VNColección **Imanet**Marca **OFIK****Sofá Imanet de 1 plaza, en tela****528** + Códigos de color

DIMENSIONES +

Alto: 76 cm
Profundidad: 85 cm
Ancho: 113 cmMateriales
MN, SD, STColección **Imanet**Marca **OFIK****Sofá Imanet de 2 plazas, en tela****527** + Códigos de color

DIMENSIONES +

Alto: 76 cm
Profundidad: 85 cm
Ancho: 160 cmMateriales
MN, SD, STColección **Imanet**Marca **OFIK****Sofá Imanet de 3 plazas, en tela****529** + Códigos de color

DIMENSIONES +

Alto: 76 cm
Profundidad: 85 cm
Ancho: 213 cmMateriales
MN, SD, ST

Bancas Metálicas

Colección **Transit**

Marca OFIK

Banca metálica Transit de 3 plazas, reforzada

339



DIMENSIONES +

Alto: 76 cm
 Profundidad: 75 cm
 Ancho: 178 cm

Materiales
De línea

Colección **Transit**

Marca OFIK

Banca metálica Transit de 4 plazas, reforzada

340



DIMENSIONES +

Alto: 76 cm
 Profundidad: 75 cm
 Ancho: 221 cm

Materiales
De línea

Colección **Transit**

Marca OFIK

Banca metálica Transit de 5 plazas, reforzada

341



DIMENSIONES +

Alto: 76 cm
 Profundidad: 75 cm
 Ancho: 293 cm

Materiales
De línea

Colección **Airport**

Marca OFIK

Banca metálica Airport de 3 plazas, brazos intermedios opcionales

332



DIMENSIONES +

Alto: 76 cm
 Profundidad: 68 cm
 Ancho: 177 cm

Materiales
De línea

Colección **Airport**

Marca OFIK

Banca metálica Airport de 4 plazas, brazos intermedios opcionales

333



DIMENSIONES +

Alto: 76 cm
 Profundidad: 68 cm
 Ancho: 236 cm

Materiales
De línea

Colección **Airport**

Marca OFIK

Banca metálica Airport de 5 plazas, brazos intermedios opcionales

334



DIMENSIONES +

Alto: 76 cm
 Profundidad: 68 cm
 Ancho: 293 cm

Materiales
De línea

Colección **Airport**

Marca OFIK

Brazos opcionales para bancas metálicas Airport

345



DIMENSIONES +

Profundidad: 60 cm
 Ancho: 4 cm



Materiales
De línea

Guía de Materiales y Colores.

MARCA

OFIK

CATÁLOGO 2020

TELA

MN

DISPONIBLE EN
COLECCIONES:Etna, Tamayo, Lizardi ,Kahlo, Regia, Clásica, Tiempo, Mesabanco,
Allegro, Brecia, Egipto, Tenerife, ImanetMN01
NegroMN02
EléctricoMN03
MarinoMN04
GrafitoMN05
AceroMN06
CaféMN07
CiruelaMN08
RojoMN09
Verde ManzanaMN10
Coral

TELA

AD

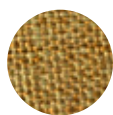
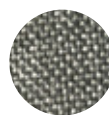
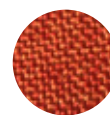
DISPONIBLE EN
COLECCIONES:Etna, Tamayo, Lizardi ,Kahlo, Regia, Clásica, Tiempo, Mesabanco,
Allegro, Brecia, Egipto, Tenerife, ImanetAD01
MangoAD02
PlumbagoAD03
GrisAD04
SilverAD05
Orange

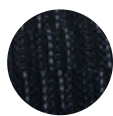
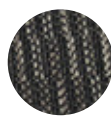
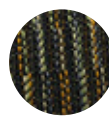

TELA

ST

DISPONIBLE EN
COLECCIONES:Etna, Tamayo, Lizardi ,Kahlo, Regia, Clásica, Tiempo, Mesabanco,
Allegro, Brecia, Egipto, Tenerife, ImanetST01
MarinoST02
CiruelaST03
OxfordST04
VerdeST05
Oro





VINIPIEL	VN	DISPONIBLE EN COLECCIONES:	Vista, Banqueteras, Alce, Star, Braun, Alicante
 <p>VN01 NEGRO</p>			

PIEL	PL	DISPONIBLE EN COLECCIONES:	Kahlo, Alfaro, Orozco, Zalce, Alce, Mediterráneo, Imanet
   <p>PL01 NEGRO PL02 BEIGE PL03 CHOCOLATE</p>			

PLÁSTICO	PLC	DISPONIBLE EN COLECCIONES:	Allegro, Mesabanco
  <p>PLC01 NEGRO PLC02 AZUL</p>			

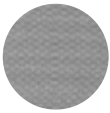
TELA	DN	DISPONIBLE EN COLECCIONES:	Dynamic
 <p>DN01 NEGRO</p>			

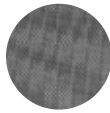
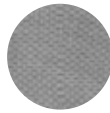
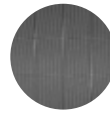
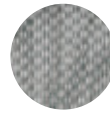
TELA	MESH	DISPONIBLE EN COLECCIONES:	Dynamic
 <p>01</p>			



MESH	KB	DISPONIBLE EN COLECCIONES:	KB
        <p>350 GRIS MEDIO 336 GRIS 366 NEGRO 468 NEGRO 335 NEGRO 349 NEGRO 430 NEGRO 357 VERDE</p>			

LÍNEA **HON**

TELA	CU	DISPONIBLE EN COLECCIONES:	Ignition, Ceres, Nucleus, Solve, Nucleus, Pillow Soft, Comfortask, Volt
			
	CU10 NEGRO	CU62 BERRY	CU22 FROST
			
			CU98 NAVY

PIEL	SS	DISPONIBLE EN COLECCIONES:	Ignition, Nucleus
			
	SS11 NEGRO		

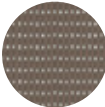
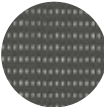
PIEL	SR	DISPONIBLE EN COLECCIONES:	Pillow Soft
			
	SR11 NEGRO		

TELA	MESH	DISPONIBLE EN COLECCIONES:	Ignition, Ceres, Nucleus
			
	BLACK	CHAI	CHARCOAL
			
			
			FOG
			NAVY

PIEL	SB	DISPONIBLE EN COLECCIONES:	HVL601, HVL108, HVL103, HVL151, HVL604, HVL105, HVL844, HVL685, HVL701, HVL853, HVL693, HVL871, HVL872, HVL873
 SB11 NEGRO			

TELA	MM	DISPONIBLE EN COLECCIONES:	HVL511, HVL531, HVL303
 MM NEGRO			

PIEL	LH	DISPONIBLE EN COLECCIONES:	HVL541, HVL206
 LH NEGRO			

TELA	VA	DISPONIBLE EN COLECCIONES:	Lota, Additional HVL601, HVL525, HVL616
 VA10 VA19 VA62 VA90 NEGRO CHARCOAL BURGUNDY MARINO			

PIEL	EN	DISPONIBLE EN COLECCIONES:	HVL402
 EN NEGRO			

PIEL	VM	DISPONIBLE EN COLECCIONES:	HVL705, HVL712
 VM NEGRO			

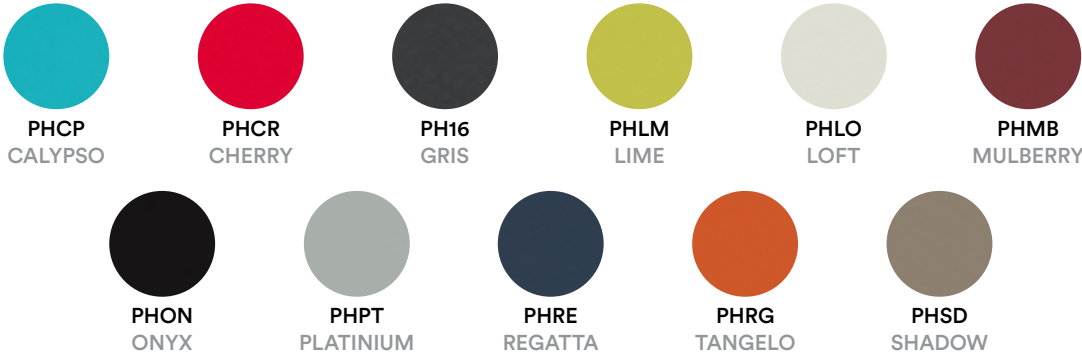
PLÁSTICO	PH	DISPONIBLE EN COLECCIONES:	Olson, Motivate
 PHCP PHCR PH16 PHLM PHLO PHMB CALYPSO CHERRY GRIS LIME LOFT MULBERRY PHON PHPT PHRE PHRG PHSD ONYX PLATINIUM REGATTA TANGELO SHADOW			

*Los colores del producto son representativos

Sección

Almacenamiento General.

Este es el color que
identificará la sección
de Almacenamiento General
Catálogo 2020.

Categorías

1. Archiveros Metálicos
2. Cajas Fuerte
3. Lockers Metálicos
4. Estantería Metálica
5. Gabinetes
6. Libreros

1

Categoría

Archiveros Metálicos.

Optimiza tu espacio de almacenaje.

Encuentra las opciones de Colores y Materiales en la pag. 071

Contamos con Archiveros Contra-Incendio (Pag 055)

NUEVO

Marca DESKO

Archivero Metálico BF (papelero, archivero)

817



DIMENSIONES +

Ancho: 39 cm
Alto: 52 cm
Profundidad: 50 cm

NUEVO

Marca DESKO

Archivero Metálico BFF (papelero, papelero, archivero)

818



DIMENSIONES +

Ancho: 39 cm
Alto: 60 cm
Profundidad: 50 cm

Marca OFIK

Archivero Institucional vertical de 2 gavetas

379 + Código de color



DIMENSIONES +

Ancho: 46 cm
Alto: 72 cm
Profundidad: 63 cm

Marca OFIK

Archivero Institucional vertical de 4 gavetas

380 + Código de color



DIMENSIONES +

Ancho: 46.3 cm
Alto: 132 cm
Profundidad: 63.5 cm

Marca Hon

Archivero vertical 510 de 2 gavetas

59 + Código de color



DIMENSIONES +

Ancho: 38- 46.4 cm
Alto: 73.8 cm
Profundidad: 63.5 cm

Marca Hon

Archivero vertical 510 de 4 gavetas

60 + Código de color



DIMENSIONES +

Ancho: 38- 46.4 cm
Alto: 132 cm
Profundidad: 63.5 cm

Marca Hirsh

Archivero vertical con 1 cajón papelerero y 2 gavetas

535 + Código de color



DIMENSIONES +

Ancho: 36.2 cm
Alto: 69.35 cm
Profundidad: 45.72 cm

Marca Hirsh

Archivero móvil de 2 gavetas, con jaladera de plástico embutida y rodajas ocultas

199 + Código de color



DIMENSIONES +

Ancho: 38 cm
Alto: 78 cm
Profundidad: 48 cm

Marca Gebesa

Archivero Nova vertical de 2 gavetas

190 + Código de color



DIMENSIONES +

Ancho: 46 cm
Alto: 74 cm
Profundidad: 64 cm

Marca Gebesa

Archivero Nova vertical de 3 gavetas

191 + Código de color



DIMENSIONES +

Ancho: 46 cm
Alto: 105 cm
Profundidad: 64 cm

Marca Gebesa

Archivero Nova vertical de 4 gavetas

192 + Código de color



DIMENSIONES +

Ancho: 46 cm
Alto: 135 cm
Profundidad: 64 cm

Marca OFIK

Archivero pedestal Institucional con 1 cajon papelerero y 1 gaveta

200 + Código de color



DIMENSIONES +

Ancho 38.10 cm
Alto: 55.65 cm
Profundidad: 50.50 cm

Marca OFIK

Archivero Institucional horizontal de 2 gavetas

361 + Código de color



DIMENSIONES +

Ancho: 76 cm
Alto: 71 cm
Profundidad: 47 cm

Marca Hon

Archivero horizontal 432 de 2 gavetas

57 + Código de color



DIMENSIONES +

Ancho: 76 cm
Alto: 52 cm
Profundidad: 49 cm

Marca Hon

Archivero horizontal 434 de 4 gavetas

58 + Código de color



DIMENSIONES +

Ancho: 76 cm
Alto: 135 cm
Profundidad: 49 cm

Marca Hirsh

Archivero móvil con 2 cajones papeleros y 1 gaveta, con jaladera extendida y rodajas ocultas

530 + Código de color



DIMENSIONES +

Ancho: 38 cm
Alto: 70.5 cm
Profundidad: 58 cm

Marca Hirsh

Archivero móvil con 2 cajones papeleros y 1 gaveta, con jaladera de plástico embutida y rodajas ocultas

198 + Código de color



DIMENSIONES +

Ancho: 38 cm
Alto: 70 cm
Profundidad: 56 cm

Archiveros contra incendio Hon.

Si lo que buscas es resistencia, conoce los archiveros contra incendio de la marca HON. Dentro sus características más importantes se encuentra su resistencia de hasta 927 °C durante una hora, y su estructura de acero reforzado conserva el mueble y contenido en caídas de 10 metros.

Marca Hon

Archivero contra incendio vertical de 2 gavetas

596 + Código de color



DIMENSIONES +

Ancho: 52.71 cm
Alto: 70.49 cm
Profundidad: 63.5 cm

Marca Hon

Archivero contra incendio vertical de 4 gavetas

714 + Código de color



DIMENSIONES +

Ancho: 52.71 cm
Alto: 133.99 cm
Profundidad: 63.5 cm

Marca Hon

Archivero contra incendio horizontal de 2 gavetas

595 + Código de color



DIMENSIONES +

Ancho: 79.06 cm
Alto : 70.49 cm
Profundidad: 56.20 cm

Marca Hon

Archivero contra incendio horizontal de 4 gavetas

725 + Código de color



DIMENSIONES +

Ancho: 79.06 cm
Alto: 133.99 cm
Profundidad: 56.20 cm

2

Categoría

Cajas Fuerte.

Calidad y protección se conjugan para ofrecer productos de excelente calidad para aquellos negocios u oficinas que requieren guardar artículos u objetos valiosos.

DESCRIPCIÓN +

Placas aceradas de calibre grueso, pensable de alta calidad.
 Doble placa anti-brocas que protegen el sistema de combinación.
 Puerta exterior importada de la más alta calidad y seguridad en el mercado (Sargent), certificada por los laboratorios UL, equipada con cerradura de combinación mecánica y una manija para su apertura.
 Pasadores internos de acero templado de **1" de diámetro** perfectamente bien distribuidos asegurando que la puerta no se abra aún cortando las bisagras.
 Bisagras de acero soldadas.
 Cuatro ruedas para su mejor desplazamiento.
 Pintura con esmalte anticorrosivo de color Gris mercurio.
 Abatimiento de puerta de izquierda a derecha.
 Resistencia más de 1200oC por más de 2 horas.

Caja fuerte CF64 de 210 kg

219



DIMENSIONES +

Ancho: 56 cm
 Alto: 66 cm
 Profundidad: 56 cm

Caja fuerte CFS104 de 350 kg

220



DIMENSIONES +

Ancho: 56 cm
 Alto: 104 cm
 Profundidad: 56 cm

Caja fuerte CFS84 de 270 kg

221



DIMENSIONES +

Ancho: 56 cm
 Alto: 84 cm
 Profundidad: 56 cm

Tu espacio habla de tí.

Una persona organizada
vale por diez —



3

Categoría

Lockers Metálicos.

Organización, almacenamiento y seguridad.

Encuentra las opciones de Colores y Materiales en la pag. 071

A

Locker Estándar

Puerta estándar con mayor privacidad de casilleros.

LOCKER Estándar

CÓDIGO	PUERTAS	MEDIDAS	MARCA	MATERIAL
307 + Código de color	1	180 x 36 x 37 cm	OFIK	METAL Negro - FF01 Arena - FF02 Gris - FF03
308 + Código de color	2			
309 + Código de color	3			
310 + Código de color	4			
311 + Código de color	5			
312 + Código de color	1	180 x 38 x 45 cm		
313 + Código de color	2			
314 + Código de color	3			
315 + Código de color	4			
316 + Código de color	5			

DETALLES



307 + Código de color Marca OFIK

312 Medida grande, pag 054



308 + Código de color Marca OFIK

313 Medida grande, pag 054



309 + Código de color Marca OFIK

314 Medida grande, pag 054



310 + Código de color

Marca OFIK

315 Medida grande, pag 054



311 + Código de color

Marca OFIK

316 Medida grande, pag 054



B

Locker Perforado.

Puertas con perforaciones troqueladas lo cual permiten mayor ventilación interna.

LOCKER PERFORADO

CÓDIGO	PUERTAS	MEDIDAS	MARCA	MATERIAL
317 + Código de color	1	180 x 36 x 37 cm	OFIK	METAL
318 + Código de color	2			
319 + Código de color	3			
320 + Código de color	4			
321 + Código de color	5			
322 + Código de color	1	180 x 38 x 45 cm		Negro - FF01
323 + Código de color	2			Arena - FF02
324 + Código de color	3			Gris - FF03
325 + Código de color	4			
326 + Código de color	5			

Marca OFIK

317 + Código de color

322 Medida grande, pag 056



Marca OFIK

318 + Código de color

323 Medida grande, pag 056



Marca OFIK

319 + Código de color

324 Medida grande, pag 056



Marca OFIK

320 + Código de color

325 Medida grande, pag 056



Marca OFIK

321 + Código de color

326 Medida grande, pag 056



DETALLES



C

Personaliza tu locker.

Crea tus propias unidades de acuerdo a tus necesidades.

LOCKER PERSONALIZADO

¿Qué puedo personalizar de mi locker?

PERSONALIZABLE +

- 01 Medida: 36 cm frente x 37 cm fondo x 180 cm alto / 38 cm frente x 45 cm fondo x 180 cm alto.
- 02 Número de puertas: De 1 a 8 puertas.
- 03 Tipo de Puerta:
 - A. Puerta Estándar: Cuenta con rejillas de ventilación para mayor privacidad.
 - B. Puerta Diamante: Troquelado tipo "ROMBO" el cual le permite ventilación interna al casillero metálico.
 - C. Puerta Maya: Lámina desplegada calibre 18, le permite revisar el interior del casillero sin tener que abrir la puerta.
- 04 Cerradura: Fabricada en plástico ABS tipo paleta, incluye 2 llaves, tornillería y su propia estiradera.
- 05 Copete: Inclínación de 15 cm en la parte superior, para evitar acumulación de polvos y almacenamiento de basura.
- 06 Patas: Ayudan a evitar que el locker esté a nivel del piso previniendo que se humedezca y se oxide.
- 07 Color Especial: Azul, Blanco, Naranja, Negro y Rojo. *Mínimo 25 piezas por color
- 08 Consulta con tu ejecutivo otras variantes.

Colores de línea

Arena, Gris



Colores especiales

Azul, Blanco, Naranja, Negro y Rojo



OPCIONES PERSONALIZABLES

Copete 05

Cerradura 04

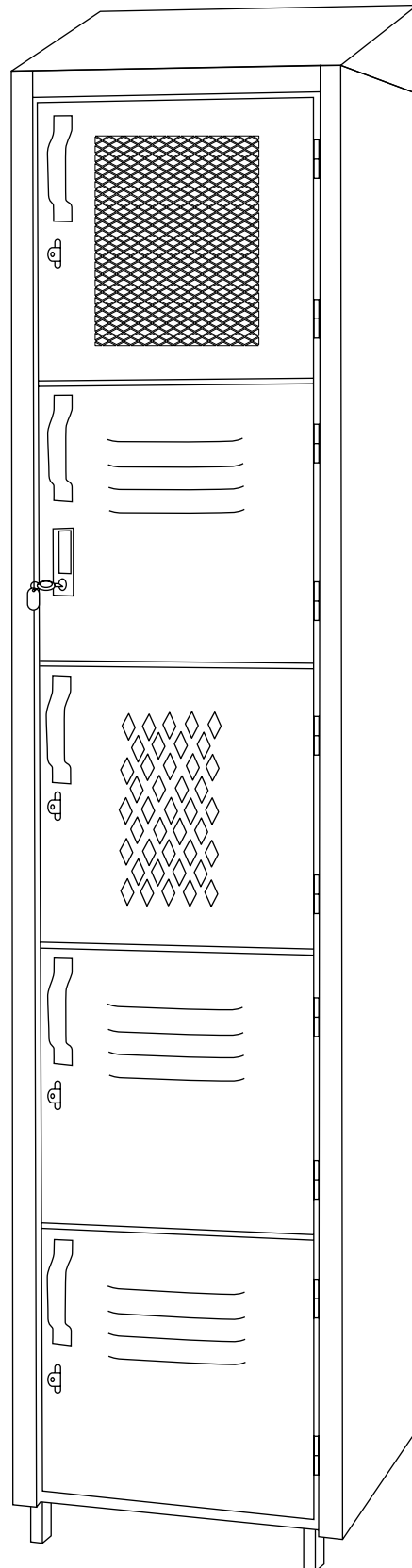

03 C. Puerta maya

03 B. Puerta diamante

03 A. Puerta estándar

06 Patas

Organiza tu espacio.

Contamos con la estantería que cumple
con tus necesidades —

4

Categoría

Estantería
Metálica.Soluciones de almacenamiento escalables para
optimización de espacios.

Encuentra las opciones de Colores y Materiales en la pag. 071

Nuestra estantería se divide en dos familias

A. Gris Industrial

B. Free Gallagher

Tabla comparativa

CARACTERÍSTICA	A. GRIS INDUSTRIAL	B. FREE GALLAGER
ARMADO	Con tornillos (8 por repisa)	Sin herramientas
MATERIALES	Postes y repisas metálicas	Poste y vigas metálicas, repisas de aglomerado
PINTURA/ COLOR	Gris con acabado gofrado	Arena con acabado brillante
TAMAÑOS	Diferentes alturas y tamaños de repisas	Diferentes alturas y tamaños de repisas
PRECIO	La estantería más económica	El costo de inversión es mayor que la gris industrial

A

Gris Industrial.

Estantería 100% metálica adecuada para todo tipo de almacenamiento.

¿Qué necesito saber para formar mi estante ideal?

01. Conocer el espacio en donde se instalará el estante y prepararlo para ello.
02. Tomar en cuenta medidas y peso de carga, para calcular la mejor la opción del entrepaño.
03. Considerar cuatro postes por estante y los entrepaños necesarios *Ver tabla de Medidas y Calibres en la siguiente página.
04. Se requieren ocho tornillos por cada entrepaño.

*Nota: Para realizar el pedido es muy importante desglosar la cantidad de cada componente necesario.

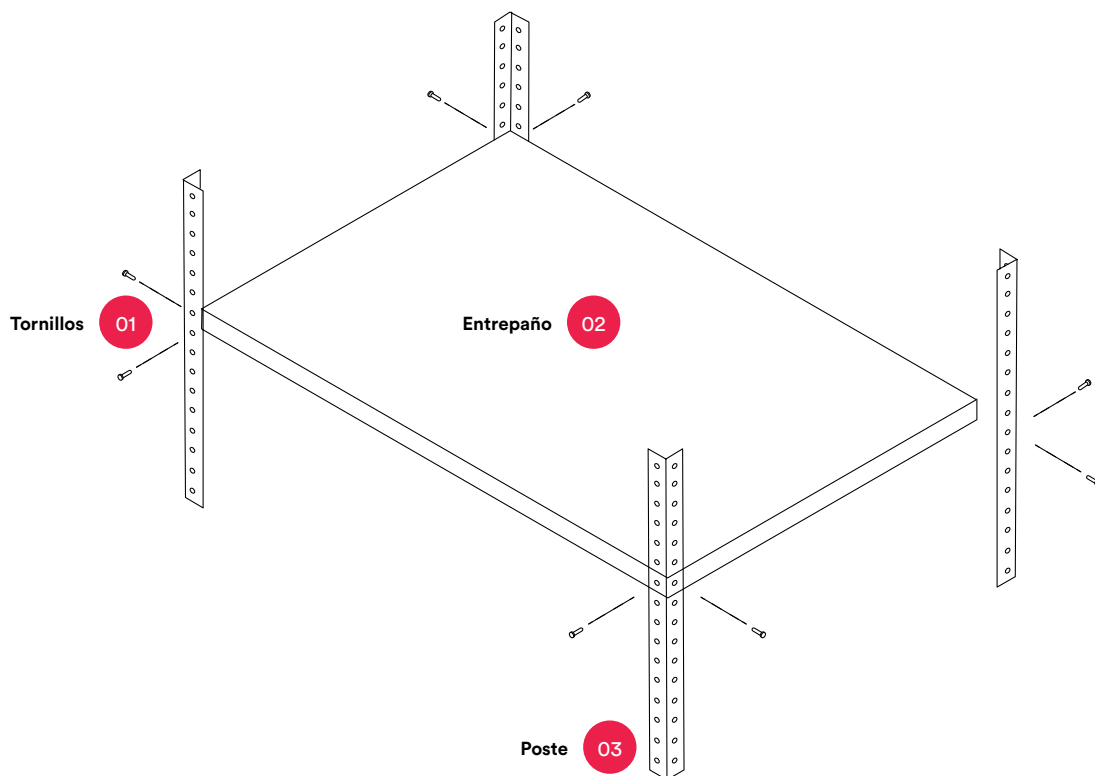

MEDIDAS Y CALIBRES				
PIEZA	CÓDIGO	MEDIDAS	CALIBRE	MATERIAL
Entrepaña	95	85 x 30 cm	22	METAL Gris Industrial
	96	85 x 30 cm	24	
	97	85 x 45 cm	22	
	98	85 x 45 cm	24	
	99	85 x 60 cm	22	
	100	85 x 60 cm	24	
	101	92 x 30 cm	22	
	102	92 x 45 cm	22	
	103	92 x 60 cm	22	
Poste	104	180 cm	14	
	105	220 cm	14	
Juego de tornillos hexagonal galvanizado	382	1/4" x 1/2"	N/A	

*La capacidad de carga de cada entrepaño depende de sus medidas.

*Dentro de los pedidos especiales que se pueden realizar, está el cambio de calibre, pedido de escuadra para soporte y colores de pintura. Cualquiera de éstos representa variaciones en precio y tiempo de entrega.



Detalles de orificios en los bordes de los entrepaños.

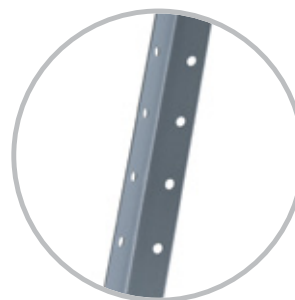

Detalle de orificios en poste.



Juego de tornillo y tuerca.

*Ejemplo de estante formado por 4 postes (104), 5 entrepaños (96) y 40 juegos de tornillo y tuerca (382).

B

Free Gallagher.

Nuestras estructuras de estantería Free Gallagher brindan una mayor optimización de espacios y funcionan bajo el sistema Speedi-BILT. Son escalables, fácil de armar y con mayor capacidad de carga por nivel. Te proporciona la libertad de instalar tus propios entrepaños de cualquier material por lo que no incluye entrepaños. Pueden ser armados de manera individual o en línea.

¿Qué necesito saber para formar mi estante ideal?

- 01.** Conocer el espacio disponible en donde se instalará el estante.
- 02.** Considerar tamaños y pesos de carga, para calcular la mejor opción.
- 03.** En un estante individual: cuatro Postes Sencillos y cuatro Vigas Doble por nivel de carga *Ver tabla de medidas y calibres en la siguiente página.
- 04.** En un estante en línea: cuatro Postes Sencillos, dos Postes T por unión, y cuatro Vigas Doble por nivel de carga *Ver tabla de medidas y calibres en la siguiente página.
- 05.** La capacidad de carga depende 100% de la cantidad de soportes de cada nivel. Tres soportes dan una capacidad de hasta 544 kg de carga por nivel.
- 06.** La medida de soporte depende de las vigas laterales, de hasta 1.22 m.

*Nota: La instalación solo requiere un martillo de goma (no incluido).

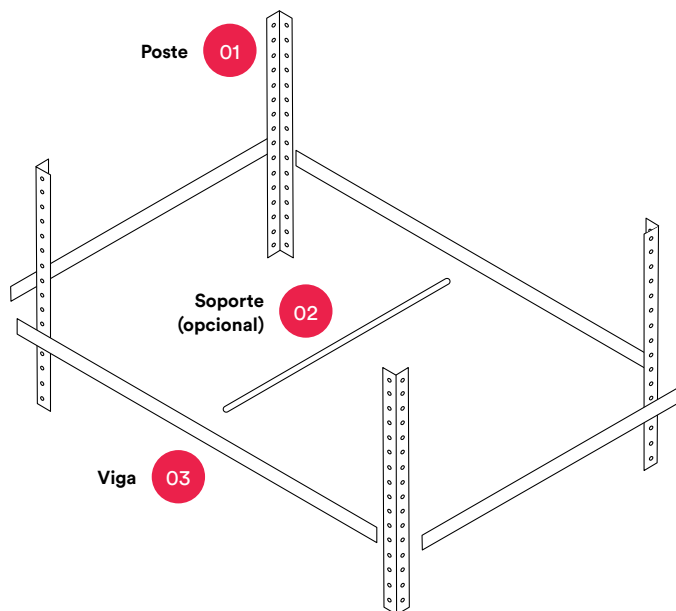

MEDIDAS Y CALIBRES				
PIEZA	CÓDIGO	MEDIDAS	CALIBRE	MATERIAL
Poste sencillo	140	122 cm	14	METAL Arena
	141	1.52 m		
	142	1.83 m		
	143	2.13 m		
	135	2.44 m		
	136	2.74 m		
	137	3.05 m		
	138	3.66m		
	139	4.57 m		
Poste T	144	1.22 m		
	145	1.52 m		
	146	1.83 m		
	147	2.13 m		
	148	2.44 m		
	150	3.05 m		
	151	3.66 m		
Soporte Transversal	154	30.5 cm		
	155	38.1 cm		
	156	45.7 cm		
	160	61 cm		
	157	76.2 cm		
	158	81.3 cm		
	159	91.4 cm		
	152	106.7 cm		
	153	121.9 cm		
Viga doble	171	0.30 M		
	172	0.38 m		
	173	0.46 m		
	174	0.61 m		
	175	0.76 m		
	161	0.81 m		
	162	0.91 m		
	163	1.07 m		
	164	1.22 m		

MEDIDAS Y CALIBRES					
PIEZA	CÓDIGO	MEDIDAS	CALIBRE	MARCA	MATERIAL
Viga doble	165	1.37 m	14	Free Gallagher	METAL Arena
	166	1.52 m			
	167	1.75 m			
	168	1.83 m			
	169	2.13 m			
	170	2.44 m			

DESCRIPCIÓN +

Vigas dobles fabricadas en acero con doble concha.
 Postes fabricados en acero con perforación tipo llave cada 4 cm
 Viga doble, poste en T y refuerzo, fabricados de calibre 14, éste no cambia por medida.
 No necesita tornillos para su ensamble.

*Es posible la personalización de colores de pintura y calibres, ésto se cotizaría de manera especial, cualquier cambio al producto representa modificación en tiempo y precio.

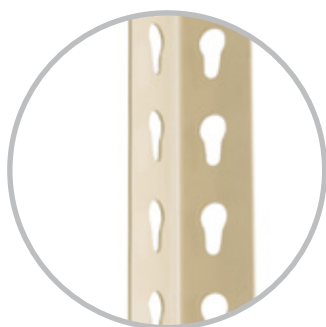

Detalle de orificios en poste sencillo.



Soporte.

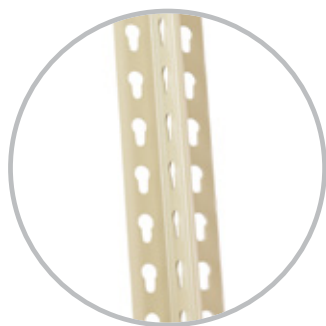

Detalle de poste en T.



Detalle viga.

C

Elephant Rack.

Solución integral de estantería bajo el sistema Speedi-BILT.
Disponible en configuraciones preestablecidas.

Free Gallagher



DIMENSIONES +

Ancho: 213 cm
Alto: 213 cm
Profundidad: 76 cm

Huge ER con alglomerado

131

DESCRIPCIÓN +

3 niveles con capacidad de 500 kg cada uno
Incluye aglomerado en cada nivel
Calibre 14

MEDIDAS DE EMPAQUE +

215 x 77 x 12 cm

Free Gallagher



DIMENSIONES +

Ancho: 122 cm
Alto: 183 cm
Profundidad: 45 cm

Maximus ER con aglomerado

130

DESCRIPCIÓN +

5 niveles con capacidad de 450 kg cada uno
Incluye aglomerado en cada nivel
Calibre 14

MEDIDAS DE EMPAQUE +

127 x 50 x 11 cm

Free Gallagher



DIMENSIONES +

Ancho: 183 cm
Alto: 183 cm
Profundidad: 61 cm

Big ER con aglomerado

129

DESCRIPCIÓN +

3 niveles con capacidad de 900 kg cada uno
Incluye aglomerado en cada nivel
Calibre 14

MEDIDAS DE EMPAQUE +

187 x 66 x 11 cm

5

Categoría

Gabinetes
Metálicos.

Seguridad y organización

Encuentra las opciones de Colores y Materiales en la pag. 071



Marca OFIK

Gabinete universal reforzado,
con entrepaños desmontables

193 + Código de color

DESCRIPCIÓN +

Puerta con sistema de cierre en 3 puntos para mayor protección.
Cerradura tipo manija con llave.
Charola fabricada con doblez perimetral en forma de "u" para evitar pandeos.
Sometidos a un proceso anti-corrosivo para mayor durabilidad.
Cuentan con cinco niveles de almacenamiento y entrepaños desmontables.

Disponible en **Negro, Arena y Gris platino.**

DIMENSIONES +

Ancho: 87 cm
Alto: 180 cm
Profundidad: 39 cm



Marca OFIK

Gabinete universal especial,
con entrepaños desmontables

194 + Código de color

DESCRIPCIÓN +

Puerta con sistema de cierre en 3 puntos para mayor protección.
Cerradura de plástico embutida con llave.
Charola fabricada con doblez perimetral en forma de "u" para evitar pandeos.
Sometidos a un proceso anti-corrosivo para mayor durabilidad.
Cuentan con cinco niveles de almacenamiento y entrepaños desmontables.

Disponible en **Negro, Arena y Gris platino.**

DIMENSIONES +

Ancho: 87 cm
Alto: 180 cm
Profundidad: 39 cm



Marca OFIK

Gabinete universal, con entrepaños fijos

381

DESCRIPCIÓN +

Puerta con sistema de cierre en 3 puntos para mayor protección.
Cerradura de plástico embutida con llave
Charola fabricada con doblez perimetral en forma de "u" para evitar pandeos.
Sometidos a un proceso anti-corrosivo para mayor durabilidad.
Cuentan con cinco niveles de almacenamiento.

Disponible únicamente en **Arena.**

DIMENSIONES +

Ancho: 87 cm
Alto: 180 cm
Profundidad: 39 cm

6

Categoría

Libreros Metálicos.

Variedad de alturas y con entrepaños desmontables.

Encuentra las opciones de Colores y Materiales en la pag. 071

Marca HON

Librero metálico de piso con 1 entrepaño

61 + Código de color



DIMENSIONES +

Alto: 73.66 cm
Ancho: 87.63 cm
Profundidad: 32.07 cm

Colores
Arena, Negro, Gris

Marca HON

Librero metálico de piso con 2 entrepaños

62 + Código de color



DIMENSIONES +

Alto: 104.14 cm
Ancho: 87.63 cm
Profundidad: 32.07 cm

Colores
Arena, Negro, Gris

Marca HON

Librero metálico de piso con 3 entrepaños

63 + Código de color



DIMENSIONES +

Alto: 149.86 cm
Ancho: 87.63 cm
Profundidad: 32.07 cm

Colores
Arena, Negro, Gris

Marca HON

Librero metálico de piso con 4 entrepaños

64 + Código de color



DIMENSIONES +

Alto: 180.34 cm
Ancho: 87.63 cm
Profundidad: 32.07 cm

Colores
Arena, Negro, Gris

Marca HON

Librero metálico de piso con 5 entrepaños

65 + Código de color



DIMENSIONES +

Alto: 206.06 cm
Ancho: 87.63 cm
Profundidad: 32.07 cm

Colores
Arena, Negro, Gris

Guía de Materiales y Colores.

SECCIÓN

ALMACENAMIENTO

CATÁLOGO 2020

METAL	FF	APLICA PARA	Lockers Estándar y Lockers Perforados
			
<p>FF02 ARENA</p> <p>FF03 GRIS</p>			

METAL	MNG	APLICA PARA	Archiveros y Gabinetes Gebesa
			
<p>MNG01 NEGRO</p> <p>MNG02 ARENA</p> <p>MNG03 GRIS</p> <p>MNG04 GRIS TRÁFICO</p>			

METAL	HI	APLICA PARA	Archiveros OFIK y Marca Hirsh
			
<p>HI02 NEGRO</p> <p>HI01 ARENA</p> <p>HI03 GRIS</p>			

METAL	HM	APLICA PARA	Archiveros y Librerías HON
			
<p>HM01 NEGRO</p> <p>HM02 ARENA</p> <p>HM03 GRIS</p>			

Sección

Mobiliario.



Este es el color que
identificará la sección de Mobiliario
Catálogo 2020.

Categorías

1. Línea Ofik
2. Línea Gebesa
3. Línea Hon
4. Línea Italia
5. Escritorios Metálicos
6. Mesas Plegables

1

MARCA

OFIK.

La Marca OFIK maneja la mejor variedad en mobiliario. Archiveros, libreros y escritorios, son solo algunos de los tipos que puedes escoger para crear tu espacio de trabajo.

Elite.

Los muebles de la Línea **Elite** combinan la elegancia de la madera y la modernidad del aluminio. Se distinguen por su practicidad, por lo cual será posible configurar su módulo de acuerdo a su preferencia y necesidades.

Encuentra las opciones de Colores y Materiales en las pags. 122-123

DESCRIPCIÓN +

Acabados en melamina y 28 mm., doble cara.
Cantos enchapados en PVC 1 y 2 mm.
Soportes y pantallas metálicas terminados en pintura electrostática.
Cajonera 3 gavetas tipo pedestal tamaño oficio.
Cajones recubiertos de PVC color negro.
Sistema colgante para archivo.
Correderas de extensión completa en los tres cajones con capacidad de carga de 45 kg.
Cerradura frontal.

CONFIGURACIONES

Módulo operativo Reggio con lateral derecho

208 + Código de color



DIMENSIONES +

Ancho: 165
Alto: 75 cm
Profundidad: 205 cm

Con lateral izquierdo

202 + Código de color

Módulo operativo Milán con lateral derecho

207 + Código de color



DIMENSIONES +

Ancho: 165 cm
Alto: 75 cm
Profundidad: 205 cm

Con lateral izquierdo

201 + Código de color



Módulo ejecutivo Bari con lateral derecho

203 + Código de color

DIMENSIONES +

Ancho: 185 cm
 Alto: 75 - 185 cm
 Profundidad: 220 cm

*Librero se vende por separado

218 + Código de color

Módulo ejecutivo Bari con lateral izquierdo

204 + Código de color



Módulo ejecutivo Trieste con lateral derecho

205 + Código de color

DIMENSIONES +

Ancho: 185 cm
 Alto: 75 - 185 cm
 Profundidad: 220 cm

*Librero se vende por separado

218 + Código de color

Módulo ejecutivo Trieste con lateral izquierdo

206 + Código de color

Descripción para todos los componentes

DESCRIPCIÓN +

Melamina 16 y 28 mm. doble cara.
 Todos los cantos enchapados en PVC 1 y 2 mm.
 Sistema de ensamble a base de pernos.
 Cajones recubiertos de PVC color negro.
 Sistema colgante para archivo.
 Correderas de extensión completa con capacidad de carga de 45 kgs.
 Cerradura frontal.
 Jaladeras metálicas de arco de 128 mm.
 Zoclo metálico con niveladores.

Archivero horizontal Elite 2 gavetas

210 + Código de color



DIMENSIONES +

Ancho: 80 cm
 Alto: 80 cm
 Profundidad: 60 cm

Archivero vertical Elite 2 gavetas

213 + Código de color



DIMENSIONES +

Ancho: 48.90 cm
 Alto: 80 cm
 Profundidad: 60 cm

Archivero horizontal Elite 3 gavetas

211 + Código de color



DIMENSIONES +

Ancho: 80 cm
 Alto: 113.3 cm
 Profundidad: 60 cm

Archivero vertical Elite 3 gavetas

214 + Código de color



DIMENSIONES +

Ancho: 48.9 cm
 Alto: 113.3 cm
 Profundidad: 60 cm

Archivero horizontal Elite 4 gavetas

212 + Código de color



DIMENSIONES +

Ancho: 80 cm
 Alto: 147 cm
 Profundidad: 60 cm

Archivero vertical Elite 4 gavetas

209 + Código de color



DIMENSIONES +

Ancho: 48.9 cm
 Alto: 147 cm
 Profundidad: 60 cm

Descripción para todos los componentes

DESCRIPCIÓN +

Melamina 16 y 28 mm. doble cara.

Todos los cantos enchapados en PVC 1 y 2 mm.

Sistema de ensamble minifix y pernos de madera.

Jaladeras metálicas de arco de 128 mm.

Zoclo metálico c/niveladores (en el caso de los libreros de piso).

Librero abierto Elite 4 entrepaños

215 + Código de color



DIMENSIONES +

Ancho: 80 cm
Alto: 187 cm
Profundidad: 35 cm

Librero combinado Elite

216 + Código de color



DIMENSIONES +

Ancho: 80 cm
Alto: 187 cm
Profundidad: 35 cm

Librero de piso Elite con puertas

217 + Código de color



DIMENSIONES +

Ancho: 80 cm
Alto: 187 cm
Profundidad: 35 cm

Librero sobre credenza Elite

218 + Código de color



DIMENSIONES +

Ancho: 173 cm
Alto: 110 cm
Profundidad: 40 cm

Trot.

Línea de muebles exclusiva de OFIK, pensada con la finalidad de amueblar oficinas a bajo costo. Los componentes cuentan con acabados de alta resistencia en melamina.

Encuentra las opciones de Colores y Materiales en las pags. 122-123

DESCRIPCIÓN +

Acabado en material melamínico de 19mm. de espesor.
T-moulding en negro.
Pata tubular metálica de calibre 18.
Jaladera metálica en arco color negro.
Cajones tamaño carta.
Cerradura importada.
Corredera embalinada de doble extensión.
Respaldos de 16mm. de dos caras en el caso de mesas y escritorios.
Opción de elegir dirección de escritorio, derecho o izquierdo.



DIMENSIONES +

Ancho: 183 cm
Alto escritorio: 75 cm
Alto total: 182 cm
Profundidad: 231 cm

Conjunto ejecutivo Trot

177 Color Pera (mostrado)

176 Color Cherry

COMPONENTES +

Escritorio Peninsular punta de bala.
Lateral conector.
Credenza con pedestal fijo.
Librero sobre credenza dos puertas.



DIMENSIONES +

Ancho: 183 cm
Alto: 75 cm
Profundidad: 231 cm

Conjunto semi-ejecutivo Trot

180 Color Pera (mostrado)

181 Color Cherry

COMPONENTES +

Escritorio Peninsular punta de bala.
Lateral conector.
Credenza con pedestal fijo.



DIMENSIONES +

Ancho: 160 cm
Alto: 75 cm
Profundidad: 142 cm

Conjunto operativo Trot

179 Color Pera (mostrado)

178 Color Cherry

COMPONENTES +

Escritorio Peninsular punta de bala.
Cubierta lateral.
Lateral con pedestal fijo.

2

LÍNEA

Gebesa.

Las características de esta marca es la innovación en materiales. Presentan diseños que pueden ser perfectamente conjugados en cualquier oficina contemporánea.

Filo.

La versatilidad de la nueva línea Filo es perfecta para todo espacio laboral. La línea maneja un sistema modular, que permite crear diferentes configuraciones. Su color y material de madera industrializada le da un aspecto actual y refinado.

Encuentra las opciones de Colores y Materiales en las pags. 122-123

DESCRIPCIÓN +

Cubiertas fabricadas en panel sólido de MDF de 28 mm. de espesor. Canto daga.

Estructura fabricada en panel sólido de madera industrializada de 28 mm. y 16 mm. de espesor.

Faldón metálico disponible.

Puertas de aluminio con cristal en acabado frosted.

CONFIGURACIONES



Conjunto ejecutivo Filo tipo bote con librero con puertas

556

COMPONENTES +

Escritorio curvo.

Lateral conector.

Mesa credenza.

Pedestal 2P y 1A.

Librero sobre credenza.

Kit de puertas para librero (vidrio).

DIMENSIONES +

Ancho: 183 cm
Alto: 75 cm
Profundidad: 272 cm

DESCRIPCIÓN +

Cubiertas fabricadas en panel sólido de MDF de 28 mm. de espesor.
 Canto daga.
 Estructura fabricada en panel sólido de madera industrializada de 28 mm. y 16 mm. de espesor.
 Faldón metálico disponible y cubierta de vidrio opcional (en el caso de las recepciones)

Librero abierto Filo 4 entrepaños

557



DIMENSIONES +

Ancho: 97 cm
 Alto: 177 cm
 Profundidad: 35 cm

Recepción en "L" Filo

559



DIMENSIONES +

Ancho: 183 cm
 Alto: 110 cm
 Profundidad: 75 cm

*Recepción recta Filo **702**

Mesa de juntas Filo

558



DIMENSIONES +

Ancho: 204 cm
 Alto: 75 cm
 Profundidad: 105 cm

Mesa de Centro Filo 120

560



DIMENSIONES +

Diámetro: 120 cm
 Alto: 41 cm

*Mesa de Centro Filo 105 **703**

Kenza.

Perfecta combinación entre estética, modernidad y funcionalidad. Esta línea de muebles ofrece cuatro diferentes conjuntos para sus oficinas y áreas de trabajo, conjunto Ejecutivo, semi-ejecutivo, operativo y de cruceta. En color Oak Spanish Kenza

Encuentra las opciones de Colores y Materiales en las pags. 122-123

DESCRIPCIÓN +

Escritorio, Mesa de trabajo y escritorio fabricados en aglomerado de 28mm de espesor laminado melamínico en ambas caras con cantos recubiertos con cintilla de PVC de 2mm de espesor.
 Librero y Pedestal de 16mm de espesor laminado melamínico en ambas caras con cantos recubiertos con cintilla de PVC.
 Chapa cerradura en cada puerta con sistema cilíndrico.
 Jaladeras de aluminio de 12 cm de ancho.

CONFIGURACIONES



DIMENSIONES +

Largo: 180 cm
 Ancho: 215 cm
 Alto: 180 cm

Conjunto ejecutivo Kenza

561

COMPONENTES +

- 1 Librero sobre Credenza
- 1 Mesa de Escritorio
- 1 Mesa de Trabajo
- 1 Cub Lateral Conector
- 1 Pedestal 3 Gavetas



DIMENSIONES +

Largo: 180 cm
 Ancho: 215 cm
 Alto: 75 cm

Conjunto semi-ejecutivo Kenza

562

COMPONENTES +

- 1 Mesa Escritorio
- 1 Mesa de trabajo
- 1 Cubierta Lateral Conector
- 1 Pedestal 3 Gavetas



DIMENSIONES +

Largo: 150 cm
 Ancho: 150 cm
 Alto: 75 cm

Conjunto operativo Kenza

563

COMPONENTES +

- 1 Mesa de escritorio
- 1 Cubierta lateral
- 1 Pedestal 3 gavetas

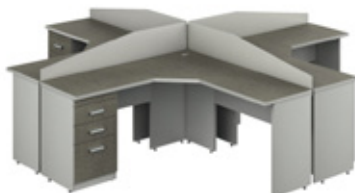

DIMENSIONES +

Módulo Perimetral de 300 x 300 x 75 cm

Módulo Cruzeta Kenza

727

COMPONENTES +

- 4 Pedestales 3 Gavetas
- 4 Cubiertas Diagonales y Soportes en "L"
- 4 Respaldos para módulo Angular
- 4 Cubiertas Laterales

3

LÍNEA

Hon.

HON®

Basados en la experiencia con sus clientes, HON ofrece soluciones en mobiliario que exceden las expectativas del más exigente usuario.

Manage.

Cualquiera que sea el caso de amueblar una oficina, ya sea equiparla desde cero o remodelar un espacio existente, nunca fue más fácil manejar el área de trabajo. Inspirada en las necesidades de las pequeñas empresas, Manage es una opción asequible, que es simple de ordenar, instalar y reconfigurar. Siendo una oferta concisa, ofrece los elementos esenciales para armar estaciones de trabajo que pueden ir desde oficinas privadas hasta células de trabajo en espacios abiertos. Manage es perfecta para manejar los rápidos cambios de cualquier empresa.

COMPONENTES +

- Muebles adaptables para usuarios zurdos y diestros.
- Vigas de acero instaladas para reforzar la superficie de trabajo.
- 2.54 cm de grosor en la superficie del escritorio.
- Las superficies de trabajo pueden ser sostenidas por las dos patas de la mesa o una pata del escritorio y la pared de trabajo.
- Laminado termo fusionado resistente a rayaduras y derrames.
- Las patas de los escritorios cuentan con niveladores de altura.
- El divisor ofrece privacidad y opción de almacenamiento.
- Laminado color Wheat o Chesnut sobre pedido.
- Archiveros con cajones y pedestales, completamente armados, con mecanismo de seguro interior.
- Los cajones cuentan con mecanismo de correderas embaladas, permitiendo sacar por completo el cajón de una manera suave y silenciosa.
- El librero sobre credenza posee una sola puerta deslizable.
- El color de la estructura metálica se maneja únicamente en Ash Paint.

Encuentra las opciones de Colores y Materiales en las pags. 122-123

CONFIGURACIÓN C013



Conjunto ejecutivo Manage

C013

DIMENSIONES +

Ancho: 183 cm
 Alto: 75 cm
 Alto total: 141.2 cm
 Profundidad: 152.5 cm

COMPONENTES +

- 82 Superficie de trabajo Manage, grande.
- 84 Soporte para superficie de trabajo Manage.
- 85 Archivero horizontal Manage de 2 cajones, grande.
- 88 Centro de almacenamiento Manage.
- 89 Librero sobre credenza Manage.
- 90 Soporte para librero sobre credenza Manage.



Conjunto semi-ejecutivo Manage

C014

DIMENSIONES +

Ancho: 152.5 cm
Alto: 75 cm
Profundidad: 152.5 cm

COMPONENTES +

81 Superficie de trabajo Manage, mediana.
84 Soporte para superficie de trabajo Manage.
87 Archivero horizontal Manage de 2 cajones, mediano.
55 Estantería tipo estadio Manage, mediana.



Conjunto operativo Manage

C015

DIMENSIONES +

Ancho: 152.5 cm
 Alto: 75cm
 Profundidad: 60 cm

COMPONENTES +

81 Superficie de trabajo Manage, mediana.
 84 Soporte para superficie de trabajo Manage.
 83 Pedestal móvil Manage de 3 cajones.

COMPONENTES

Superficie de Trabajo Manage, dos tamaños

DIMENSIONES +

Opción A

81

Ancho: 152.5 cm
 Profundidad: 60 cm

Opción B

82

Ancho: 183 cm
 Profundidad: 60 cm



Centro de almacenamiento Manage

88

DIMENSIONES +

Ancho: 76.2 cm
 Alto: 56 cm
 Profundidad: 40.64 cm



COMPONENTES

Archivero horizontal Manage de 2 cajones, dos tamaños

85

DIMENSIONES +

Ancho: 91,4 cm
Alto: 56 cm
Profundidad: 40,64 cm



87

DIMENSIONES +

Ancho: 76,2 cm
Alto: 56 cm
Profundidad: 40,64 cm

Estantería tipo estadio Manage, dos tamaños

86

DIMENSIONES +

Ancho: 91,44 cm
Alto: 19,05 cm
Profundidad: 31,75 cm



55

DIMENSIONES +

Ancho: 76,2 cm
Alto: 19,05 cm
Profundidad: 31,75 cm

Librero sobre credenza Manage, dos tamaños

94

DIMENSIONES +

Ancho: 152,4 cm
Alto: 45 cm
Profundidad: 37 cm



89

DIMENSIONES +

Ancho: 91,44 cm
Alto: 45 cm
Profundidad: 37 cm

Soporte para superficie de trabajo Manage

84

DIMENSIONES +

Ancho: 6,3 cm
Alto: 72,4 cm
Profundidad: 60 cm



Pedestal Móvil Manage 3 cajones

83

DIMENSIONES +

Ancho: 40 cm
Alto: 56 cm
Profundidad: 53,34 cm



Soporte para librero sobre credenza Manage

90

DIMENSIONES +

Ancho: 4,5 cm
Alto: 40,64 cm
Profundidad: 37 cm



Concinnity.

Encuentra las opciones de Colores y Materiales en las pags. 122-123

* Consulta con tu ejecutivo de ventas las opciones que tiene esta línea"

Concinnity es una línea de productos que te permite ser productivo, ya que en diseños de oficina, un solo producto nunca se ajusta a todo, esta línea permite diseñar el espacio a tu alrededor, con superficies de trabajo configuradas en torno a tu estilo de trabajo.

Almacenamiento que pone todo justo donde lo quieres, accesorios que te ayudan a mantenerte organizado y mostrar tu personalidad. Esta línea de HON te ayuda a estar preparado para cualquier actividad de tu día.

CC001 Configuración ejecutiva Concinnity



CC002 Configuración semi-ejecutiva Concinnity



CC003 Configuración Operativa Concinnity



CC004 Módulos de trabajo Concinnity



5

LÍNEA

Italia.

El mobiliario que ofrece Línea Italia se caracteriza por optimizar los espacios gracias a la modulación de sus muebles, aumentando la productividad en los usuarios y proyectando una imagen confiable.

CATÁLOGO 2020

Ejecutivos.

Encuentra las opciones de Colores y Materiales en las pags. 122-123

CONFIGURACIÓN C141



Módulo ejecutivo Klass

C141

DIMENSIONES +

Ancho: 181 cm
Profundidad: 368 cm

COMPONENTES +

- 236 Escritorio ejecutivo Klass 01
- 230 Credenza ejecutiva Klass 03
- 268 Retorno ejecutivo Klass y Forzza 165
- 245 Librero ejecutivo Klass 04 sobre credenza

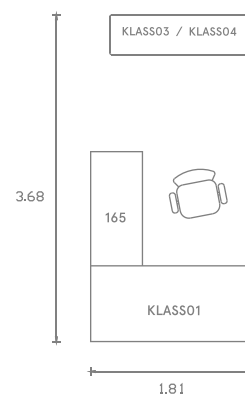



Módulo ejecutivo Forzza

C143

DIMENSIONES +

Ancho: 181 cm
Profundidad: 275 cm

COMPONENTES +

235 Escritorio ejecutivo Forzza 145
268 Retorno ejecutivo Klass y Forzza 165
270 Armario ejecutivo Forzza 116

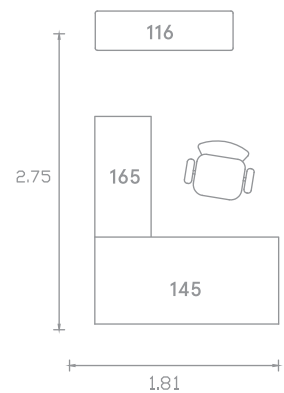



Módulo ejecutivo Stila

C144

DIMENSIONES +

Ancho: 175 cm
Profundidad: 265 cm

COMPONENTES +

237 Escritorio ejecutivo Stila 716 con cajonera
567 Archivero horizontal 642 de 2 gavetas (x 2)

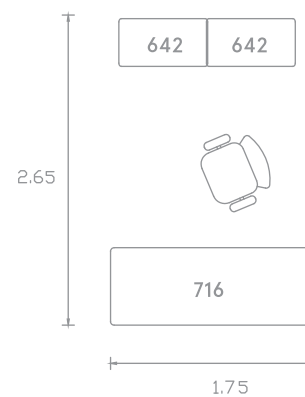



Módulo ejecutivo Vitra

C145

DIMENSIONES +

Ancho: 210 cm
Profundidad: 255 cm

COMPONENTES +

238 Escritorio ejecutivo Vitra 846 con retorno en cristal
270 Armario ejecutivo Forza 116

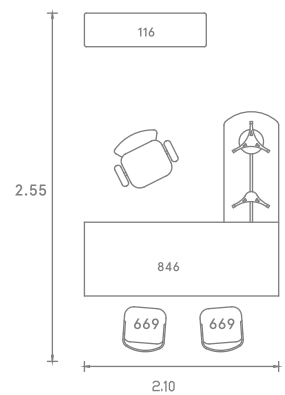

CONFIGURACIÓN C147



Módulo ejecutivo 117

C147

DIMENSIONES +

Ancho: 235 cm
Profundidad: 249 cm

COMPONENTES +

234 Escritorio ejecutivo 117
269 Retorno para escritorio 127SKT
229 Credenza 135 con 2 puertas
223 Archivero metálico Móvil 310 con 1 cajón papelerero y 1 gaveta
244 Librero sobre credenza 115C

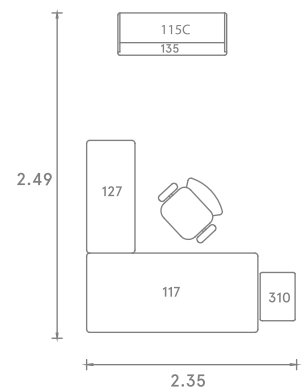

Recepciones.

Encuentra las opciones de Colores y Materiales en las pags. 122-123

CONFIGURACIÓN C153



Recepción Líneal 223

C153

DIMENSIONES +

Ancho: 214 cm
Profundidad: 321 cm

COMPONENTES +

- 672 Recepción Primma 223
- 269 Retorno para escritorio 127SKT
- 567 Archivero horizontal 642 de 2 gavetas (x 2)
- 227 Archivero Móvil 106 con 1 cajón papelerero y 1 gaveta

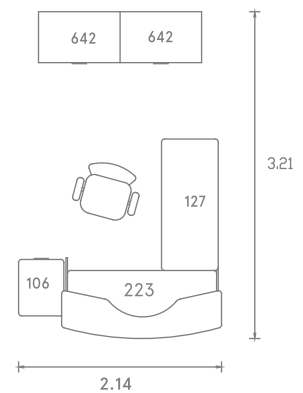



Recepción semi-circular 220 con policarbonato

C006

DIMENSIONES +

Ancho: 268 cm
Profundidad: 249 cm

COMPONENTES +

707 Recepción Extend mod 220 PP
668 Recepción adicional Extend 220 AP (x 2)
567 Archivero horizontal 642 de 2 gavetas (x 3)

*Recepción semi-circular **C149**
220 sin policarbonato

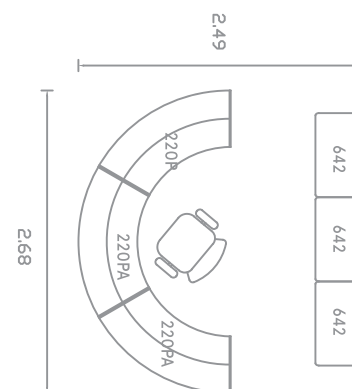

Células de trabajo.

Encuentra las opciones de Colores y Materiales en las pags. 122-123

CONFIGURACIÓN C001



Módulo de trabajo Delta

C001

DIMENSIONES +

Ancho: 358 cm
Profundidad: 256 cm

COMPONENTES +

233 Escritorio Delta 149S (x 4)
225 Archivero vertical 303 de 2 gavetas (x 4)
264 Porta Teclado ajustable 199 (x 4)
260 Minimampara Principal 150 (x 4)

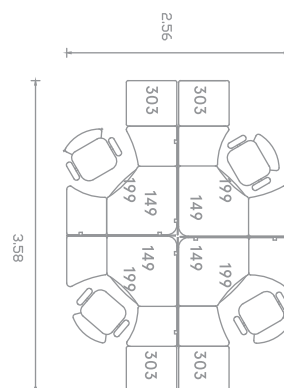



Módulo de trabajo básico 103

C002

DIMENSIONES +

Ancho: 560 cm
Profundidad: 229 cm

COMPONENTES +

231 Escritorio Básico 103S (x 6)
567 Archivero horizontal 642 de 2 gavetas (x 3)
728 Mesa de trabajo Multiusos XL 644 (x 2)
260 Minimampara Principal 150 (x 5)

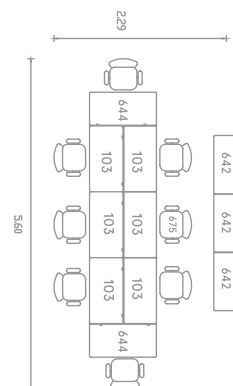

CONFIGURACIÓN C010



Módulo de trabajo Stark

C010

DIMENSIONES +

Ancho: 540 cm
Profundidad: 385 cm

COMPONENTES +

720 Escritorio ejecutivo Stark 795 (x 6)
730 Credenza Nova 650 combinada (x 6)
750 Mampara de acrílico 637 (x 3)

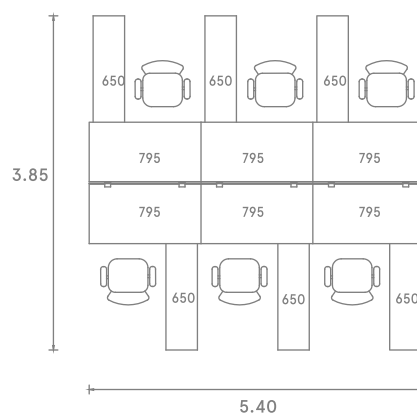

Cubículos.

Encuentra las opciones de Colores y Materiales en las pag. 122-123

CONFIGURACIÓN C011



Cubículos de trabajo Stark

C011

DIMENSIONES +

Ancho: 410 cm
Profundidad: 375 cm

COMPONENTES +

720 Escritorio ejecutivo Stark 795 (x 4)
730 Credenza Nova 650 combinada (x 4)
Sistema de mamparas Privatt

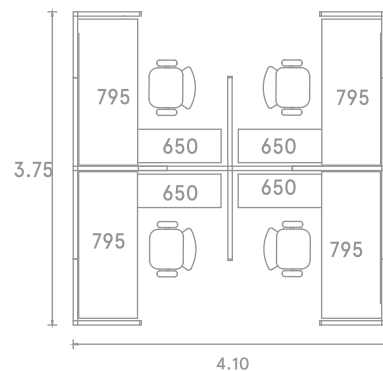



Cubículos de trabajo 210

C004

DIMENSIONES +

Ancho: 350 cm
Profundidad: 239 cm

COMPONENTES +

240 Escritorio Isla de Trabajo 201S (x 2)
225 Archivero vertical 303 de 2 gavetas (x 2)
227 Archivero Móvil 106 con 1 cajón papelerero y 1 gaveta (x 2)
243 Librero colgante 175 con puerta (x 2)
Sistema de mamparas Privatt

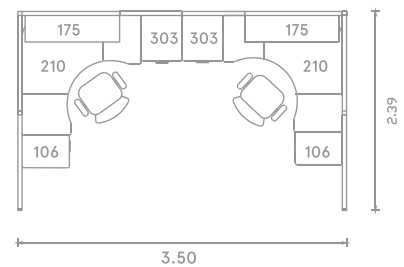

Usos múltiples.

Encuentra las opciones de Colores y Materiales en las pags. 122-123

CONFIGURACIÓN C005



Sala de multiusos 141

C005

DIMENSIONES +

Ancho: 240 cm
Profundidad: 546 cm

COMPONENTES +

- 232 Escritorio Capacitación 141S (x 2)
- 229 Credenza 135 con 2 puertas
- 244 Librero sobre credenza 115C
- 751 Armario Stark 796 con 1 puerta (x 2)

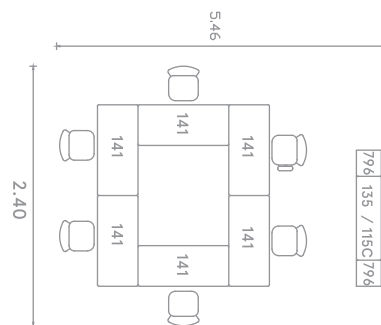



Sala multiusos semi-ejecutiva

C012

DIMENSIONES +

Ancho: 265 cm
Profundidad: 312 cm

COMPONENTES +

720 Escritorio ejecutivo Stark 795 (x 2)
710 Escritorio ejecutivo Stark 794 (x 2)
229 Credenza 135 con 2 puertas
244 Librero sobre credenza 115C

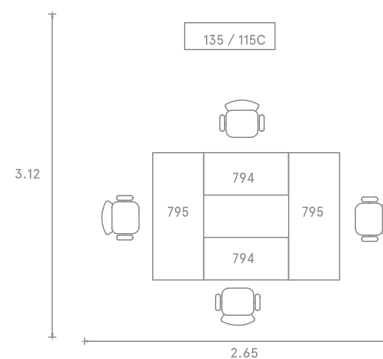

Telemarketing.

Encuentra las opciones de Colores y Materiales en las pags. 122-123

CONFIGURACIÓN C003



Módulo de Telemarketing básico 103

C003

DIMENSIONES +

Ancho: 438 cm
Profundidad: 120 cm

COMPONENTES +

- 231 Escritorio Básico 103S (x 6)
- 730 Credenza Nova 650 combinada (x 2)
- 227 Archivero Móvil 106 con 1 cajón papelerero y 1 gaveta (x 6)
- 260 Minimampara Principal 150 (x 3)
- 259 Mampara lateral 151 (x 4)

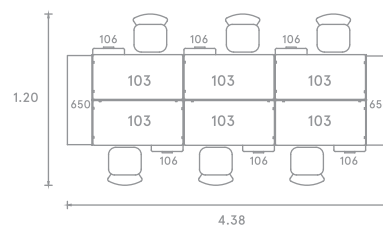

Los mejores escritorios a tu medida.

Tenemos lo que necesitas
para tu espacio ideal —

Escritorios.

DESCRIPCIÓN +

Melamina termofusionada de 19 y 28 mm. de espesor.
Cantos protegidos con chapacinta de PVC de 1mm. de espesor.
Regatón nivelador de plástico polipropileno duro canaleta U.
Ensamble sin uso de herramientas por medio de ganchos macho/hembra.
Tubular de acero resistente a rayaduras y corrosión.
Cubierta melamina resistente a rayaduras y quemaduras.

Encuentra las opciones de Colores
y Materiales en las pags. 122-123

Escritorio ejecutivo Klass 01

236 + Código de color



DIMENSIONES +

Ancho: 181.5 cm
Alto: 72.5 cm
Profundidad: 80 cm

Escritorio ejecutivo Stila 716 con cajonera

237 + Código de color



DIMENSIONES +

Ancho: 175.2 cm
Alto: 75.9 cm
Profundidad: 70.2 cm

Escritorio ejecutivo Forzza 145

235 + Código de color



DIMENSIONES +

Ancho: 181.5cm
Alto: 75 cm
Profundidad: 91.5 cm

Escritorio ejecutivo 117

234 + Código de color



DIMENSIONES +

Ancho: 181.5 cm
Alto: 75 cm
Profundidad: 80 cm

Escritorio ejecutivo Vittra 846 con retorno en cristal templado con base cromada

238 + Código de color



DIMENSIONES +

Ancho: 210.4 cm
Alto: 74 cm
Profundidad: 200.4 cm

Escritorio ejecutivo Stark 794

710 + Código de color



DIMENSIONES +

Ancho: 120 cm
Alto: 75 cm
Profundidad: 60 cm

Escritorio ejecutivo Stark 795

720 + Código de color



DIMENSIONES +

Ancho: 180 cm
Alto: 72.5 cm
Profundidad: 73.2 cm

Escritorio Módulo L 120S

274 + Código de color



DIMENSIONES +

Ancho: 180 cm
Alto: 75 cm
Profundidad: 140 cm

Escritorio Delta 149S

233 + Código de color



DIMENSIONES +

Ancho: 120 cm
Alto: 75 cm
Profundidad: 120 cm

Escritorio Isla de Trabajo 210S

240 + Código de color



DIMENSIONES +

Ancho: 150 cm
Alto: 75 cm
Profundidad: 150 cm

Escritorio Magistralle 153S

271 + Código de color



DIMENSIONES +

Ancho: 150 cm
Alto: 75 cm
Profundidad: 60 cm

Escritorio Básico 103S

231 + Código de color



DIMENSIONES +

Ancho: 120 cm
Alto: 75 cm
Profundidad: 60 cm

Retorno ejecutivo Klass y Forzza 165

268 + Código de color

*Los retornos se instalan al escritorio correspondiente,
Ejemplo: pág. 092 y 093



DIMENSIONES +

Ancho: 120 cm
Alto: 72.5 cm
Profundidad: 54 cm

Retorno ejecutivo 127SKT para escritorio ejecutivo 117

269 + Código de color

*Los retornos se instalan al escritorio correspondiente,
Ejemplo: pág. 096 y 097



DIMENSIONES +

Ancho: 69 cm
Alto: 87 cm
Profundidad: 87 cm

Portateclado ajustable KBS para modelos Piccolo 123S, Básico 103S y Magistralle 153S

263 + Código de color



DIMENSIONES +

Ancho: 61 cm
Alto: 11 cm
Profundidad: 34 cm

Portateclado ajustable 199 para modelos Delta 149S, Isla de Trabajo 210S y Módulo L 120S

264 + Código de color



DIMENSIONES +

Ancho: ??? cm
Alto: ??? cm
Profundidad: ??? cm

Escritorio Piccolo 123S

239 + Código de color



DIMENSIONES +

Ancho: 90 cm
Alto: 75 cm
Profundidad: 60 cm

Escritorio Capacitación 141S

232 + Código de color



DIMENSIONES +

Ancho: 140 cm
Alto: 75 cm
Profundidad: 50 cm

Mesas.

DESCRIPCIÓN +

Melamina termofusionada de 19 mm. de espesor.
 Cantos protegidos con chapacinta de PVC de 1 mm. de espesor.
 Estructura tubular de acero resistente a rayaduras y corrosión.
 Regatón nivelador para ajustar la altura de su mueble.
 Tapón plano de plástico polipropileno blando.
 Pintura epóxica texturizada.
 Ensamble sin uso de herramientas por medio de ganchos macho/hembra.
 Sistema abatible a base de un pistón neumático, y desplazable a base de rodajas en modelo 5067.

Encuentra las opciones de Colores
 y Materiales en las pags. 122-123

Mesa Multiusos 111

255 + Código de color



DIMENSIONES +

Ancho: 120 cm
 Alto: 70 cm
 Profundidad: 60 cm

Península Ejecutiva 114

261 + Código de color



DIMENSIONES +

Ancho: 170 cm
 Alto: 75 cm
 Profundidad: 70 cm

Mesa abatible 217 con freno

247 + Código de color



DIMENSIONES +

Ancho: 150 cm
 Alto: 75 cm
 Profundidad: 60 cm

Mesa Trapezoidal 239

258 + Código de color



DIMENSIONES +

Ancho: 116.5 cm
 Alto: 75 cm
 Profundidad: 52 cm

Mesa Lateral 184

254 + Código de color



DIMENSIONES +

Ancho: 50 cm
Alto: 45 cm
Profundidad: 50 cm

Mesa redonda Nápoles 719

272 + Código de color



DIMENSIONES +

Alto: 75 cm
Diámetro: 110 cm

Mesa Redonda 129

256 + Código de color



DIMENSIONES +

Alto: 75 cm
Diámetro: 110 cm

Mesa cuadrada Palermo 702

253 + Código de color



DIMENSIONES +

Ancho: 84 cm
Alto: 75 cm
Profundidad: 80 cm

Mesa Central 183

248 + Código de color



DIMENSIONES +

Ancho: 50 cm
Alto: 45 cm
Profundidad: 100 cm

Mesa de trabajo Multiusos XL 644

728 + Código de color



DIMENSIONES +

Ancho: 120 cm
Alto: 70 cm
Profundidad: 60 cm

Mesa de juntas Gerencial 118

252 + Código de color



DIMENSIONES +

Ancho: 150 cm
Alto: 75 cm
Profundidad: 100 cm

Mesa de juntas Enzo 21814

251 + Código de color



DIMENSIONES +

Ancho: 465 cm
Alto: 75 cm
Profundidad: 160 cm

Mesa de juntas ejecutiva 118XL

249 + Código de color



DIMENSIONES +

Ancho: 237 cm
Alto: 75 cm
Profundidad: 120 cm

Recepciones.

DESCRIPCIÓN +

Melamina termofusionada de 19 mm. de espesor.
 Cantos protegidos con chapacinta de PVC de 1mm. de espesor
 Tubular de 1 1/4 x 1 1/4 IN calibre 20 y tubular 3/4 x 1 3/4 IN calibre 20.
 Regatón nivelador para ajustar de plástico polipropileno duro MDF de 6 mm.
 Ensamble sin uso de herramientas.
 Tubular de acero resistente a rayaduras y corrosión.
 Cubiertos de melamina resistente a rayaduras y quemaduras.
 Pintura epóxica texturizada.
 Tapón de plástico polipropileno.

Encuentra las opciones de Colores y Materiales en las pags. 122-123

Recepción Principal curva 220P

267 + Código de color



DIMENSIONES +

Ancho: 177 cm
 Alto: 115 cm
 Profundidad: 69 cm

*Recepción con policarbonato disponible sobre pedido

707

Extensión para Recepción Principal curva 220P

266 + Código de color



DIMENSIONES +

Ancho: 177 cm
 Alto: 115 cm
 Profundidad: 69 cm

*Extensión para recepción con policarbonato disponible sobre pedido

668

Recepción Primma 223

672 + Código de color



EXTERIOR



INTERIOR

DIMENSIONES +

Ancho: 162 cm
 Alto: 115 cm
 Profundidad: 68 cm

Escritorio Recepción Privacía 221

566 + Código de color



EXTERIOR



INTERIOR

DIMENSIONES +

Ancho: 124 cm
 Alto: 113 cm
 Profundidad: 62 cm

Libreros.

DESCRIPCIÓN +

Melamina termofusionada de 19mm. de espesor.
 Puertas de 12mm. de espesor.
 Cantos protegidos con chapacinta de PVC de 1mm. de espesor.
 Tubulares de 2x1 en calibre 20 Lámina calibre 22.
 Pintura epóxica texturizada.
 Tapón plano de plástico polipropileno blando.
 Ensamble sin uso de herramientas por medio de ganchos macho/hembra.
 Tubular de acero resistente a rayaduras y corrosiones.
 Cubiertas de melamina resistente a rayaduras y quemaduras.

Encuentra las opciones de Colores y Materiales en las pags. 122-123

Librero ejecutivo Klass 04 sobre credenza

245 + Código de color



DIMENSIONES +

Ancho: 158.7 cm
 Alto: 85 cm
 Profundidad: 35 cm

*Los libreros se instalan sobre credenzas. Ejemplo: pág. 092

Librero Fortte 168 con 4 repisas

246 + Código de color



DIMENSIONES +

Ancho: 85 cm
 Alto: 160 cm
 Profundidad: 27 cm

Librero sobre credenza 115C

244 + Código de color



DIMENSIONES +

Ancho: 117.5 cm
 Alto: 85 cm
 Profundidad: 36 cm

*Los libreros se instalan sobre credenzas. Ejemplo: pág. 096

Librero colgante abierto 285

242 + Código de color



DIMENSIONES +

Ancho: 89.5 cm
 Profundidad: 29 cm

Librero colgante 175 con puerta

243 + Código de color



DIMENSIONES +

Ancho: 119.5 cm
 Alto: 38 cm
 Profundidad: 38 cm

*Los libreros colgantes se instalan en los bordes de las mamparas. Ejemplo: pág. 103

Credenzas y Armarios

DESCRIPCIÓN +

Melamina termofusionada de 19 y 28 mm. de espesor.
 Cantos protegidos con chapacinta de PVC de 1 mm. de espesor.
 Pintura epóxica texturizada.
 Regatón nivelador de plástico polipropileno duro, para ajustar altura.
 Tubular de 2 x 1 calibre 20.
 Ensamble sin uso de herramientas.
 Regatón nivelador para ajustar altura.
 Cubierta de melamina resistente a rayaduras y quemaduras.

Encuentra las opciones de Colores
 y Materiales en las pags. 122-123

Credenza ejecutiva Klass 03

230 + Código de color



DIMENSIONES +

Ancho: 160 cm
 Alto: 75 cm
 Profundidad: 39 cm

Credenza 135 con 2 puertas

229 + Código de color



DIMENSIONES +

Ancho: 120 cm
 Alto: 75 cm
 Profundidad: 39 cm

Credenza Nova 650 combinada

730 + Código de color



DIMENSIONES +

Ancho: 120 cm
 Alto: 70 cm
 Profundidad: 39 cm

Armario Stark 796 con puerta

751 + Código de color



DIMENSIONES +

Ancho: 40 cm
 Alto: 160 cm
 Profundidad: 39 cm

Armario ejecutivo Forzza 116

270 + Código de color



DIMENSIONES +

Ancho: 140 cm
 Alto: 149 cm
 Profundidad: 48 cm

Archiveros.

DESCRIPCIÓN +

Cantos protegidos con chapacinta de PVC de 1mm. de espesor.
 Acabados en pintura epóxica texturizada color aluminio.
 Regatón nivelador de plástico polipropileno blando.
 Placa para gancho calibre 12.
 Melamina termo fusionada de 19 mm. de espesor.
 Pintura epóxica texturizada.
 Base porta folders.
 Jaladeras metálicas.
 Cerradura con 2 llaves.
 Rodajas de nylon de 50 mm. (en modelos 5007 y 5000).

Encuentra las opciones de Colores y Materiales en las pags. 122-123

Archivero vertical 304 de 4 gavetas

226 + Código de color



DIMENSIONES +

Ancho: 50 cm
 Alto: 132 cm
 Profundidad: 60 cm

Archivero Móvil 106 con 1 cajon paplero y 1 gaveta

227 + Código de color



DIMENSIONES +

Ancho: 44 cm
 Alto: 58 cm
 Profundidad: 60 cm

Archivero 305 de 2 cajones papleros y 1 gaveta

228 + Código de color



DIMENSIONES +

Ancho: 50 cm
 Alto: 75 cm
 Profundidad: 60 cm

Archivero metálico Móvil 310 con 1 cajón paplero y 1 gaveta

223 + Código de color



DIMENSIONES +

Ancho: 53.5 cm
 Alto: 58.4 cm
 Profundidad: 43.5 cm

Archivero vertical 106XL de 3 gavetas

224 + Código de color



DIMENSIONES +

Ancho: 50 cm
 Alto: 100 cm
 Profundidad: 60 cm

Archivero vertical 303 de 2 gavetas

225 + Código de color



DIMENSIONES +

Ancho: 50 cm
 Alto: 75 cm
 Profundidad: 60 cm

Archivero horizontal 642 de 2 gavetas

567 + Código de color



DIMENSIONES +

Ancho: 90 cm
 Alto: 75 cm
 Profundidad: 60 cm

Mamparas.

Encuentra las opciones de Colores y Materiales en las pags. 122-123

Aprovecha al máximo el espacio de tu oficina y divide amplios espacios abiertos de trabajo en áreas de trabajo separadas, a través de nuestras soluciones en paneles, mamparas y mini mamparas.

¿Qué debo considerar para formar una configuración de mamparas?

1. **Medidas y área disponible**, éstas definen el orden en el que se adaptarán las mamparas, aprovechando el espacio.
2. **Cantidad y tipo de mobiliario**, es necesario tener conocimiento de las dimensiones y el tipo de mobiliario que estará resguardando la mampara, esto determinará la distribución, el estilo y medidas de la misma.
3. **Ensamble**, estará definido por la forma en que se tengan que instalar las mamparas, ya sea de manera líneal o perpendicular.
4. **Accesorios y herrajes**, cuando las mamparas se acomodan de manera líneal se utiliza un tornillo tipo mariposa para su ensamble. Cuando se encuentran de manera perpendicular (ya sea en "T", "L" o en cruz) se requiere de un poste conector.
5. **Soportes**, éstos se requieren instalar en los extremos de las mamparas, se ofrecen 3 tipos: básico, elíptico o lateral. La pata básica, se utiliza para cubrir la terminación de la mampara, la cual requiere no ser mayor del largo de la mampara. El soporte elíptico y en "T" o lateral, se usan en lugar de la pata básica para soportarse cuando las mamparas se ubican en pasillos o en el caso que tengan instalados libreros colgantes.
6. **Material y tipo de mampara**, se puede elegir entre diversos tapices en tela o vinil, y pueden ser combinables con policarbonato.

A Mampara de piso



C Mampara curvas con policarbonato



A MAMPARAS DE PISO			
CÓDIGO	ANCHO	ALTO	PROFUNDIDAD
656 + Código de color	120 cm	160 cm	5 cm
732 + Código de color	90 cm	160 cm	5 cm
657 + Código de color	75 cm	160 cm	5 cm
724 + Código de color	60 cm	160 cm	5 cm
718 + Código de color	120 cm	120 cm	5 cm
658 + Código de color	90 cm	120 cm	5 cm
699 + Código de color	75 cm	120 cm	5 cm
659 + Código de color	60 cm	120 cm	5 cm
B MAMPARAS DE POLICARBONATO			
CÓDIGO	ANCHO	ALTO	PROFUNDIDAD
734 + Código de color	120 cm	160 cm	5 cm
653 + Código de color	90 cm	160 cm	5 cm
654 + Código de color	75 cm	160 cm	5 cm
735 + Código de color	60 cm	160 cm	5 cm
666 + Código de color	120 cm	120 cm	5 cm
655 + Código de color	90 cm	120 cm	5 cm
742 + Código de color	75 cm	120 cm	5 cm
652 + Código de color	60 cm	120 cm	5 cm
C MAMPARAS CURVAS DE POLICARBONATO			
CÓDIGO	ANCHO	ALTO	PROFUNDIDAD
743 + Código de color	94 cm	120 cm	5 cm
744 + Código de color	94 cm	160 cm	5 cm

Soportes.

A Soporte básico

712 Mod. 297 160 cm

660 Mod. 298 120 cm

B Soporte rectangular

695 Mod. 399 160 cm

717 Mod. 389 120 cm

C Soporte para mampara

745 Mod. 272 160 cm

663 Mod. 278 120 cm



Esquinero.

D Esquinero conector

662 Mod. 273 160 cm

661 Mod. 279 120 cm



Mini mamparas.

Fácil de armar sin herramientas, las minimamparas ayudan a crear un ambiente semiprivado con un toque de diseño moderno. Pueden ser usadas en combinación con cualquier colección de la Línea Italia.

Encuentra las opciones de Colores y Materiales en las pags. 122-123

Marca OFIK

Mini mampara de acrílico para melamina de 28mm

Modelo 634

747

+ Código de color

DIMENSIONES +

Alto: 30 cm
Ancho: 114.5 cm

Modelo 635

748

+ Código de color

DIMENSIONES +

Alto: 30 cm
Ancho: 144.5 cm

Material
AC

Marca OFIK

Mini mampara de acrílico para melamina de 19mm

Modelo 636

749

+ Código de color

DIMENSIONES +

Alto: 30 cm
Ancho: 114.5 cm

Modelo 637

750

+ Código de color

DIMENSIONES +

Alto: 30 cm
Ancho: 144.5 cm

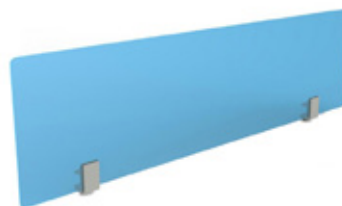
Material
AC

Marca OFIK

Mini mampara principal 150 melamina 19mm

260

+ Código de color

Adaptable a los escritorios básicos



DIMENSIONES +

Alto: 29 cm
Ancho: 59.7 cm
Profundidad: 1.2 cm

Material
MI

Marca OFIK

Mini mampara lateral 151 melamina 19mm

Incluye 2 piezas iguales

259

+ Código de color

Adaptable a los escritorios básicos



DIMENSIONES +

Alto: 39 cm
Ancho: 120 cm
Profundidad: 1.2 cm

Material
MI

El mejor espacio de trabajo.



Tenemos lo que necesitas
para tu espacio ideal —

Escritorios Metálicos.

Los escritorios metálicos son diseñados para una variedad de ambientes de trabajo. Perfectos para una nave industrial o para un espacio comercial, la combinación de materiales les da una apariencia profesional y de alta calidad.

Marca OFIK

Escritorio metálico Nova 120 con 1 pedestal derecho

184 + Código de color



DIMENSIONES +

Alto: 75 cm
Ancho: 120 cm
Profundidad: 75 cm

Material
MNG

Marca OFIK

Escritorio metálico Nova 152 con 1 pedestal

Pedestal Derecho 183 + Código de color

Pedestal Izquierdo 185 + Código de color



DIMENSIONES +

Alto: 75 cm
Ancho: 152 cm
Profundidad: 75 cm

Material
MNG

Marca OFIK

Escritorio metálico Nova 152 con dos pedestales

186 + Código de color



DIMENSIONES +

Alto: 75 cm
Ancho: 152 cm
Profundidad: 75 cm

Material
MNG

Marca OFIK

Escritorio metálico Nova 182 con dos pedestales

187 + Código de color



DIMENSIONES +

Alto: 75 cm
Ancho: 182 cm
Profundidad: 75 cm

Material
MNG

Marca OFIK

Credenza metálica Nova

182 + Código de color

DIMENSIONES +

Alto: 75 cm
Ancho: 152 cm
Profundidad: 45 cm

549 + Código de color

DIMENSIONES +

Alto: 75 cm
Ancho: 180 cm
Profundidad: 40 cm



Material
MNG

Marca OFIK

Lateral metálico Nova de 1 gaveta

Gaveta Derecha 548 + Código de color

Gaveta Izquierda 550 + Código de color



DIMENSIONES +

Alto: 67 cm
Ancho: 110 cm
Profundidad: 45 cm

Material
MNG

Marca OFIK

Mesa metálica Nova

188 + Código de color

DIMENSIONES +

Alto: 75 cm
Ancho: 120 cm
Profundidad: 74 cm

189 + Código de color

DIMENSIONES +

Alto: 75 cm
Ancho: 150 cm
Profundidad: 74 cm



Material
MNG

Marca OFIK

Mesa metálica Nova para máquina con rodajas

195 + Código de color



DIMENSIONES +

Alto: 67 cm
Ancho: 60 cm
Profundidad: 50 cm

Material
MNG

Mesas Plegables.

Las mesas plegables están diseñadas para ser prácticas de transportar y de fácil ensamble. Los materiales utilizados en toda la línea son de alta durabilidad y resistencia al uso cotidiano.

DESCRIPCIÓN +

Fabricada en plástico blanco.
Estructura metálica calibre 20.

Encuentra las opciones de Colores y Materiales en las pags. 122-123

Marca OFIK

Mesa plástica redonda plegable

327



DIMENSIONES +

Diámetro: 152 cm
Alto: 74.5 cm
Peso: 19 kg.

Marca OFIK

Mesa plástica rectangular plegable

328

330

344

DIMENSIONES +

Ancho: 244 cm
Alto: 74.5 cm
Profundidad: 76 cm
Peso: 30 kg.

DIMENSIONES +

Ancho: 183 cm
Alto: 74.5 cm
Profundidad: 76 cm
Peso: 14.95 kg.

DIMENSIONES +

Ancho: 122 cm
Alto: 74.5 cm
Profundidad: 60 cm
Peso: 9.3 kg



Marca OFIK

Mesa plegable rectangular 2 secciones

329

331

DIMENSIONES +

Ancho: 183 cm
Alto: 74.5 cm
Profundidad: 76 cm
Peso: 15.8 kg.

DIMENSIONES +

Ancho: 244 cm
Alto: 74.5 cm
Profundidad: 76 cm



Marca OFIK

Mesa de fibra de vidrio plegable

746



DIMENSIONES +

Ancho: 244 cm
Alto: 74.5 cm
Profundidad: 76 cm

Guía de Materiales y Colores.

CATÁLOGO 2020

LÍNEA

OFIK

MELAMINA

ME

DISPONIBLE EN

Elite



ME01
ARCE

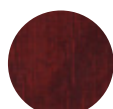

ME02
VINO



ME03
WENGUE



ME05
GRAFITO



ME07
OYAMEL

MELAMINA

P/N, C/N

DISPONIBLE EN

Trot



P/N
PERA

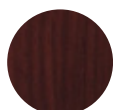

C/N
CHERRY

PIÁSTICO

P

DISPONIBLE EN

Mesas Plásticas



PIÁSTICO
BLANCO

LÍNEA

GEBESA, HON

METAL

MNG

DISPONIBLE EN

Gabinetes, Escritorios
y Archiveros Nova



MNG01
NEGRO



MNG02
ARENA



MNG03
PLATINO



MNG04
GRIS TRÁFICO

LAMINADO

MANAGE

DISPONIBLE EN

Manage

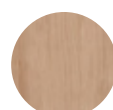

WHEAT

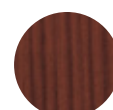

CHESNUT

CHAPA DE
MADERA

WALNUT

DISPONIBLE EN

Filo

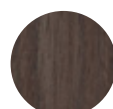

MELAMINA

SPANISH
OAK

DISPONIBLE EN

Kenza

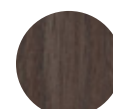









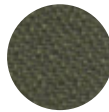

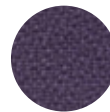

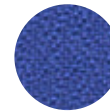

LÍNEA **HON**

CHAPA NATURAL	CHAPA	DISPONIBLE EN	Concinnity			
			 HARVEST  NATURAL MAPLE  SHAKER CHERRY  BOURBON CHERRY  HENNA CHERRY  MAHOGANY  COLUMBIAN			

LÍNEA **ITALIA**

MELAMINA	MI	DISPONIBLE EN	Configuraciones, Mobiliario y Mini Mamparas 259, 260						
			 MI01 GRAFITO  MI02 MAPLE  MI03 CAOBA  MI04 BLANCO  MI05 NOGAL  MI06 TABACO  MI07 OYAMEL  MI08 GRIS  MI09 WENGUE  MI10 CENIZO						

TELA & VINIPIEL	TI, TL	DISPONIBLE EN	Mamparas					
			 TI02 ROJO BRILLANTE  TI04 VERDE PINO  TI05 NEGRO  TI06 UVA  TI08 AZUL PROFUNDO  TI12 AZUL ELÉCTRICO  TI14 VERDE PERA  TI15 NARANJA  TL17 PERLA  TL20 VINIPIEL NEGRA  TL19 VINIPIEL CHOCOLATE  TL05 VINIPIEL BEIGE					

MELAMINA	AC	DISPONIBLE EN	Mini Mamparas de Acrílico			
			 AC01 NARANJA  AC02 AZUL  AC03 VERDE  AC04 TRANSPARENTE			

Sección

Equipamiento y consumibles.

Este es el color que identificará
la sección de Equipamiento y Consumibles
Catálogo 2020.

Acriletas.

CÓDIGO	NOMBRE	MARCA	DIMENSIONES
569	Acrileta rectangular	OFIK	1.20 x .90 m
570	Acrileta rectangular		1.50 x 1.20 m
571	Acrileta con lengüeta		1.20 x .90 m
572	Acrileta con lengüeta		1.50 x 1.20 m
573	Acrileta con lengüeta		1.80 x 1.20 m

Acrileta rectangular



* LA ACRILETA ES TRANSPARENTE NO BLANCA

Acrileta con lengüeta



* LA ACRILETA ES TRANSPARENTE NO BLANCA

Pizarrones.

CÓDIGO	NOMBRE	MARCA	INVENTARIO	DIMENSIONES
13	Pizarrón blanco A108	OFIK	De línea	60 x 90 cm
14	Pizarrón blanco A109			90 x 120 cm
15	Pizarrón blanco A110			90 x 150 cm
16	Pizarrón blanco A111		Sobre pedido	90 x 180 cm
17	Pizarrón blanco A112		De línea	120 x 150 cm
18	Pizarrón blanco A113			180 x 120 cm
19	Pizarrón blanco A114			240 x 120 cm



DESCRIPCIÓN +

Permite el uso de marcadores de tinta fugaz.
 Cuenta con gisera a todo lo largo, para colocar el borrador y los plumones.
 Tablero blanco plastificado.
 Alta densidad de 6 mm. de espesor.
 Marco de aluminio anodizado natural.
 Pegado y remachado en la trascara.
 Cumple con la norma y especificaciones de la más alta calidad.

Rotafolios.

CÓDIGO	NOMBRE	MARCA	DIMENSIONES
20	Rotafolio blanco fijo RT1013	OFIK	.60 x .80 m
21	Rotafolio pizarron blanco RT1014		.70 x .90 m
22	Rotafolio telescopico blanco 0.90x0.70m RT1001		.90 x .70 m



20

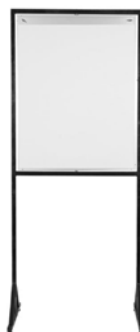

21



22

Tableros de corcho.

CÓDIGO	NOMBRE	MARCA	DIMENSIONES
574	Tablero de corcho T302	OFIK	40 x 60 cm
23	Tablero de corcho T304		60 x 90 cm
575	Tablero de corcho T305		60 x 120 cm
24	Tablero de corcho T307		90 x 120 cm
576	Tablero de corcho		90 x 180 cm
577	Tablero de corcho T309		120 x 150 cm
25	Tablero de corcho T308		150 x 90 cm
578	Tablero de corcho T312		180 x 120 cm



DESCRIPCIÓN +

Ideal para colocar anuncios informativos, circulares, pendientes, fotografías, pósters, etc.

Tablero de corcho para avisos.

De 10 mm. de espesor.

Marco de aluminio anodizado natural.

Pegado y remachado en la trascara.

Reguladores.

Marca OFIK



DIMENSIONES +

Ancho: 12.7 cm
Alto: 10.7 cm
Profundidad: 16.7 cm

Regulador electrónico Microvolt DN-21-202

412

DESCRIPCIÓN +

Está diseñado para proteger contra picos, variaciones y perturbaciones tanto de la energía eléctrica como de la telefónica, a todo equipo electrónico.

No requiere instalación especial, basta con conectarlo a un receptáculo polarizado y la línea telefónica.

Silencioso y no requiere mantenimiento.

Cable toma corriente con clavija polarizada tipo NEMA 5-15P integrado.
Gran capacidad de sobre carga, a bajo costo y poco peso.

Marca OFIK



DIMENSIONES +

Ancho: 13.2 cm
Alto: 7.1 cm
Profundidad: 14.2 cm

Regulador electrónico Slimvolt

390

DESCRIPCIÓN +

Está diseñado para proteger contra picos, variaciones y perturbaciones tanto de la energía eléctrica como de la telefónica, a todo equipo electrónico.

Alta capacidad de supresión.

Dimensiones reducidas.

Capacidad de sobrecarga hasta del 400%.

No requiere mantenimiento.

Cable tomacorriente uso rudo 3 x 16 AWG con clavija polarizada tipo NEMA 5-15P integrado.

Marca OFIK



DIMENSIONES +

Ancho: 12 cm
Alto: 27.5 cm
Profundidad: 32 cm

Fase 800 Sistema de Energía SRS-21-801

389

DESCRIPCIÓN +

Ideal para equipos de cómputo y servidores.

Salida senoidal regulada en todo momento.

Batería sellada recargable libre de mantenimiento.

Puerto de comunicación compatible con USB.

Interruptor de encendido-apagado general.

Pantalla LCD indicadora del modo de operación.

2 conectores telefónicos RJ11.

Alarma audible.

Regulador electrónico integrado.

Cuenta con pantalla de información.

Caja registradora.

Marca Royal



DIMENSIONES +

Ancho: 32.29 cm
Alto: 30 cm
Profundidad: 42.5 cm

Caja registradora Royal 240X

579

DESCRIPCIÓN +

Pantalla LCD alfanumérica del operador de 5 líneas.
Pantalla LCD alfanumérica del cliente de 1 línea.
Impresora térmica alfanumérica de 57 mm.
No necesita tinta ni cinta.
Requiere papel térmico estándar de 2 ¼ pulgadas o 57 mm. de ancho.
Protección de la memoria de la batería hasta 28 días después de la interrupción de energía.
Tecnología CMOS RAM.

Reloj checadores.

Marca Lathem



DIMENSIONES +

Ancho: 17.8 cm
Alto: 15.60 cm
Profundidad: 28.11 cm

Reloj checador automático LT5000

9

DESCRIPCIÓN +

No necesita reajustar y se mantiene durante apagones.
Calendario perpetuo hasta el año 2099, cambia el año, mes y fecha automáticamente.
Elige impresión de margen a mano derecha o izquierda.
Se ajusta automáticamente para el horario de verano.
Formato AM-PM o 24 horas.
13 Comentarios predefinidos.
Idiomas en inglés, alemán, español, francés, Italiano o portugués.
Diseñado para montaje en pared o mesa.
Respaldo de batería recargable.

Marca Lathem



DIMENSIONES +

Ancho: 18.3 cm
Alto: 16 cm
Profundidad: 14.5 cm

Reloj checador electrónico 1600E

8

DESCRIPCIÓN +

Impresión de la derecha a lo largo del borde de cualquier tarjeta de tamaño o forma.
Sincroniza la hora con el reloj atómico.
Luz LED brillante ilumina área de impresión para una fácil visualización.
No necesita reajustar, mantiene el tiempo durante los apagones.
Calendario perpetuo hasta el año 2099, cambia automáticamente el año, mes y fecha.
Cambia el tiempo automáticamente durante el horario de verano.

Marca Lathem



DIMENSIONES +

Ancho: 20.32 cm
 Alto: 13 cm
 Profundidad: 26 cm

Reloj checador manual 2104-SP

5

DESCRIPCIÓN +

Activación manual, ruedas tipo acero acuñado indestructible ofrecen buen funcionamiento fiable y un claro registro.
 Montado firmemente a la pared o en un tablero de la mesa, la caja de acero y cerradura con llave para proporcionar una instalación durable.
 Funciona con casi cualquier tarjeta reloj checador estándar.
 Impresión de mano izquierda opcional.
 Rueda de año, símbolo o código opcional.
 Ruedas de inglés, español o francés.
 Reversión automática de la cinta al final de la bobina.
 Fácil de restablecer después de interrupción eléctrica.

Destruccion de documentos.

Marca Royal



Destruccion de documentos 1600MX

580

DESCRIPCIÓN +

Destruye hasta 16 hojas por pasada.
 Tipo de corte cruzado.
 Destruye grapas, clips, tarjetas de crédito, CDs y DVDs.
 Tiempo de trabajo 30 min x 15 de descanso.
 Incluye ruedas para mejor movilidad.

Basureros.

Marca OFIK

Cesto en lámina perforada de 1.6 mm.

392



DIMENSIONES +

Diámetro: 23.5 cm
Alto: 30 cm

DESCRIPCIÓN +

Lámina de 1.6 mm. de acero al carbón con 64 perforaciones por pulgada en calibre 20.
Base en lámina lisa calibre 20.
Pintura epóxica horneada.

Marca OFIK

Bote de basura plástico negro 14 lts.

406



DIMENSIONES +

Ancho: 16 cm
Alto: 31 cm
Profundidad: 26.62 cm

DESCRIPCIÓN +

Uso múltiple de alta resistencia.
1.8 mm. de espesor.
Capacidad de carga de 25 kg.
Impacto a 49 kg/s².

Marca OFIK

Bote de basura plástico negro 22 lts.

405







DIMENSIONES +

Ancho: 19.53 cm
Alto: 38 cm
Profundidad: 29.80 cm

DESCRIPCIÓN +

Uso múltiple de alta resistencia.
1.8 mm. de espesor.
Capacidad de carga de 40 kg.
Impacto a 49 kg/s².

 <p>Marca OFIK</p> <p>Cesto y cenicero de acero inoxidable CP62</p> <p>404</p> <p>DESCRIPCIÓN + Recubrimiento de acero inoxidable.</p> <p>DIMENSIONES + Diámetro: 23.3 cm Alto: 61 cm</p>	
 <p>Marca OFIK</p> <p>Cesto cenicero en lámina perforada de 1.6 mm.</p> <p>394</p> <p>DESCRIPCIÓN + Lámina de 1.6 mm. de acero al carbón con 64 perforaciones por pulgada en calibre 20. Base en lámina lisa calibre 20. Pintura epóxica horneada.</p> <p>DIMENSIONES + Diámetro: 23 cm Alto: 62 cm</p>	
 <p>Marca OFIK</p> <p>Basurero rectangular de acero inoxidable, mediano</p> <p>26</p> <p>DESCRIPCIÓN + Recubrimiento de acero inoxidable.</p> <p>DIMENSIONES + Ancho: 25cm Alto: 54 cm Profundidad: 35 cm</p>	
 <p>Marca OFIK</p> <p>Basurero rectangular de acero inoxidable, grande</p> <p>27</p> <p>DESCRIPCIÓN + Recubrimiento de acero inoxidable.</p> <p>DIMENSIONES + Ancho: 34 cm Alto: 59 cm Profundidad: 41 cm</p>	

Accesorios de escritorio.

Marca OFIK

Portaplumas de lamina perforada, negro

391



DIMENSIONES +

Diámetro: 7.7 cm
Alto: 10.2 cm

Marca OFIK

Portaclips de lamina perforada, negro

399



DIMENSIONES +

Diámetro: 7.6 cm
Alto: 6 cm

Marca OFIK

Portafolder de lamina perforada, negro

397



DIMENSIONES +

Ancho: 20.5 cm
Alto: 20 cm
Profundidad: 30.5 cm

Marca OFIK

Tarjetero de lamina perforada, negro

398 + Código de color

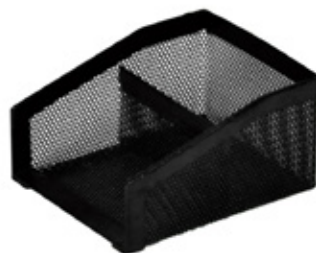

DIMENSIONES +

Ancho: 9.5 cm
Alto: 6.3 cm
Profundidad: 12 cm

OPCIONES +

Negra SE01
Aluminio SE02

Marca OFIK

Charola sencilla de lamina perforada, negra

402 + Código de color

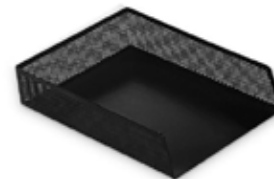

Percheros.



Marca OFIK

Perchero Tania

400

DESCRIPCIÓN +

El perchero se compone por una base, anillo para paraguas y ganchos dobles.

Ganchos producidos mediante proceso de moldeo por inyección con polipropileno; fusionado con pigmento color negro.

El centro del perchero es de tubo de aluminio 2" (50.80 mm.), calibre 19.

DIMENSIONES +

Alto: 172 cm



Marca OFIK

Perchero Triangular

401

DESCRIPCIÓN +

Lámina perforada de acero calibre 20.

Pintura epóxica horneada color negra.

Diseño con tres ganchos.

DIMENSIONES +

Alto: 168 cm



Marca OFIK

Perchero Limbo

393

DESCRIPCIÓN +

El perchero se compone por plato base, anillo para paraguas y ganchos.

Ganchos producidos mediante proceso de moldeo por inyección con polipropileno; fusionado con pigmento color negro.

El centro del perchero es de tubo de acero rolado en frío de forma redonda de 2" (50.80 mm.), calibre 18.

La base es de 7/8" (22.22 mm.), calibre 14.

DIMENSIONES +

Alto: 174 cm

Enfriador de agua.

MARCA +
OFIK



DIMENSIONES +

Ancho: 30 cm
Alto: 94 cm
Profundidad: 30 cm

Enfriador de agua OFIK WATER

338

DESCRIPCIÓN +

Llaves para agua fría y caliente.
Diseño tipo columna.
Receptor de agua removible para una limpieza fácil.
Luces indicadoras de agua fría caliente y de encendido.
Compresor interno para refrigeración rápida.
Tanque de acero inoxidable.
Agua caliente instantánea.
Temperatura de agua caliente 88° C - 95° C.
Temperatura de agua fría 6° C - 10° C.

**Todo lo
que necesitas
en tu espacio.**

Que no falte lo necesario
en tu espacio de trabajo —

**Gracias
por tu
confianza.**

El Modelo de Negocio

En OFIK comercializamos Mobiliario y Equipamiento para Oficina a través de un modelo de negocios de distribuidores locales autorizados con alcance nacional.

Un Distribuidor OFIK tiene acceso a nuestra tecnología de inventarios actualizados en tiempo real y también a nuestros diversos e innovadores servicios de logística, que se adaptan a tus necesidades.

Los distribuidores son nuestros socios comerciales y ofrecen un alto estándar de calidad al proveer un valor agregado a través de sus buenas prácticas de trabajo. Ellos cuentan con un firme compromiso de nuestra parte de que ejercemos el mayor esfuerzo para garantizar un servicio rápido y efectivo.

Somos una empresa 100% dedicada a sus socios comerciales y reconocemos que nuestro éxito está directamente ligado al de ellos. Por lo tanto, hemos creado esta herramienta, el Catálogo OFIK 2020, para facilitar el proceso de compra y de tal manera, estrechar una relación de confianza y lealtad.

Los valores que respaldan al distribuidor.

- Inventario permanente a precios competitivos.
- Procesos transparentes en línea.
- Pasión por servicio al cliente.
- Mecanismos de financiamiento.
- Cobertura nacional.
- Logística inteligente.

DISTRIBUIDOR AUTORIZADO
OMOKA MUEBLES



www.omokamuebles.com

MATRIZ

Av. Prol. Luis Pasteur
Manzana 1 Lote 66-3B,
COL. JARDINES DEL CIMATARIO, 76087
Santiago de Querétaro, Qro.

☎ 442 3106892

📞 442 4503119

ventas@omokamuebles.com

SUCURSAL

Prol. Independencia 34, 76220
Col. Independencia. Sta Rosa Járegui,
Qro., México

☎ 44 2310 6690

📞 56 1153 4136

ventas.juriquilla@omokamuebles.com